

# CATÁLOGO 2025

## COMPONENTES PARA LINHAS AGRÍCOLA E VEICULAR

- EMBREAGENS
- CONEXÕES
- CARDANS
- CRUZETAS
- BANCOS
- TERCEIRO PONTO

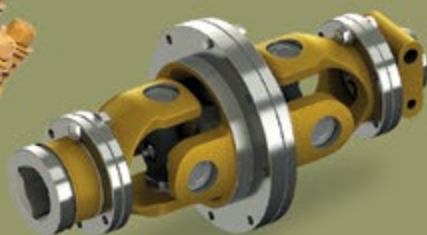

# Jels







COMPONENTES AGRÍCOLAS,  
AUTOMOTIVOS E INDUSTRIAIS





## Vamos comemorar esta data com o melhor atendimento

**1985.** A moeda corrente no Brasil era o Cruzeiro. Éramos quase 137 milhões de habitantes e a amarelinha tinha conquistado somente três títulos mundiais. A atividade agrícola não era nem sombra do atual volume e importância do agronegócio para nosso país.

**2025.** O mundo hoje é completamente diferente. Globalizado e profundamente tecnológico, tornando mais ágil toda a circulação em nosso planeta. De informação até qualquer produto que se possa imaginar.

Nesse cenário, a Jels completa 40 anos atendendo a um mercado que muito evoluiu e exige novas demandas a cada dia. Estamos presentes em toda a região Sul e expandimos nosso atendimento a outros mercados através das filiais do Paraná e do Mato Grosso do Sul.

No entanto, algumas coisas não mudaram. O compromisso da Jels com a qualidade, a agilidade de atendimento através de uma equipe técnica competente e a extensa disponibilidade de itens continuam a ser um diferencial da empresa e uma grande vantagem aos seus clientes.

A Jels também está sólida e estruturada para novos avanços, novos desafios e outros 40 anos pela frente. Ou mais.

Seja cliente Jels e conte com o atendimento personalizado que só uma empresa que viveu 40 anos lado a lado com o mercado pode lhe oferecer.



## **LINHA AGRÍCOLA**

Capacidade de Trabalho .....	7
Terminais Perfil Quadrado .....	8
Terminais Perfil Oval.....	21
Terminais Perfil Triangular Exportação .....	27

## **LINHA AUTOMOTIVA**

Aplicações.....	33
Terminais.....	34
Juntas.....	35

## **CARDANS**

Cardans Agrícolas Perfil Quadrado .....	42
---	----

## **COMPONENTES DOS CARDANS**

Cruzetas.....	47
Tubos e Barras .....	48
Pinos Elásticos e Engate Rápido.....	50
Proteção de Segurança.....	51

## **EMBREAGENS**

Embregens .....	53
Embregens Não Conjugadas.....	55
Componentes das Embregens .....	56

## **JUNTAS HOMOCINÉTICAS**

Juntas Homocinéticas.....	58
Componentes da Junta Homocinética .....	60
Discos .....	60

## **ITENS DIVERSOS**

Adaptadores .....	63
Terminal .....	64

## **BANCOS**

Bancos .....	66
--------------	----



**ABREVIATURAS**

Abreviatura	Descrição	Abreviatura	Descrição
T.F.R.	Terminal Furo Redondo	T.	Terminal
T.F.Q.	Terminal Furo Quadrado	T.E.R.	Terminal de Engate Rápido
C.	Cardan	AP. LAT.	Aperto Lateral
CHAV.	Chaveta	INT.	Interferência
F.	Furo	PROF.	Profundidade
F. TRV.	Furo Transversal	DIÂM.	Diâmetro
DIST.	Distância	C/	Com
PIL.	Piloto	S/	Sem
REB.	Rebaixo	P/	Para

# LINHA AGRÍCOLA



Os Cardans Jels são divididos em diferentes Séries, pois cada Série possui uma aplicação diferente em função de sua capacidade de trabalho, que será determinada conforme a potência e o torque que receberão.

**A tabela abaixo indica a potência (cv) e o torque (N.m) para qual cada Série é indicada.**

### CARDAN PERFIL QUADRADO

#### Capacidade de Trabalho

SÉRIES	540 rpm		1000 rpm	
	cv	N.m	cv	N.m
JC1000	21	270	31	220
JC1500	27	350	42	297
JC2000	36	460	55	380
JC2500	58	747	90	639
JC5000	78	1000	119	842
JC6000	120	1560	230	1630

### CARDAN PERFIL OVAL

#### Capacidade de Trabalho

SÉRIES	540 rpm		1000 rpm	
	cv	N.m	cv	N.m
JTW1000	16	210	24	175
JW1000	27	355	42	295
JW2000	38	500	60	415
JW4000	52	735	80	609

### CARDAN PERFIL TRIANGULAR

#### Capacidade de Trabalho

SÉRIES	540 rpm		1000 rpm	
	cv	N.m	cv	N.m
JI1000	21	270	31	230
JI2500	58	747	90	639
JI5000	78	1000	119	842

### CARDAN PERFIL TRIANGULAR EXPORTAÇÃO

#### Capacidade de Trabalho

SÉRIES	540 rpm		1000 rpm	
	cv	N.m	cv	N.m
J001	14	180	22	150
J002	20	270	32	230
J003	30	390	46	330
J004	35	460	55	380
J005	47	620	74	520
J006	60	780	98	690
J007	75	1000	113	810
J008	92	1210	147	1030

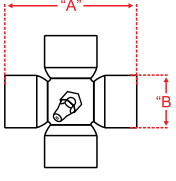
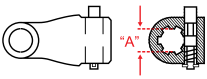
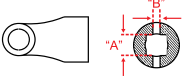
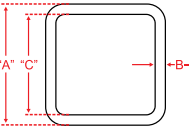
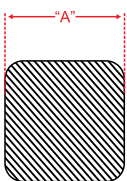
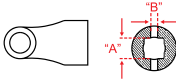

SÉRIE 1000 – EIXO CARDAN CONVENCIONAL – QUADRADO

Cruzeta				Term. lado trator (eng. rápido)			Term. interno lado fêmea			Tubo fêmea				Barra macho			Term. interno lado macho			
																				
Cód.	A	B	C	Cód.	Estrias	Diâm.	Cód.	A	B	Cód.	A	B	C	Cód.	A	B	C	Cód.	A	B
JC 04	61,20	23,82	-	JC 10	6	1 3/8"	JC 12	28,65	8,00	JC 07	28,65	3,00	22,80	JC 08	22,20	-	-	JC 11	22,20	8,00
				JC 10E	21	1 3/8"														

SÉRIE 1000 – EIXO CARDAN CONVENCIONAL – TRIÂNGULO

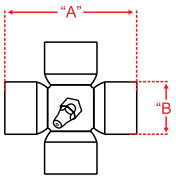
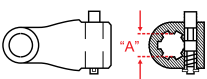
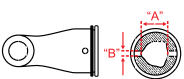
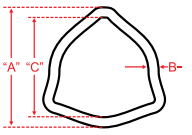
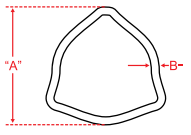
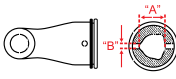
Cruzeta				Term. lado trator (eng. rápido)			Term. interno lado fêmea			Tubo fêmea				Barra macho			Term. interno lado macho			
																				
Cód.	A	B	C	Cód.	Estrias	Diâm.	Cód.	A	B	Cód.	A	B	C	Cód.	A	B	C	Cód.	A	B
JC 04	61,20	23,82	-	JC 10	6	1 3/8"	JI 12	36,00	10,00	JI 07	36,00	3,00	31,00	JI 08	29,00	4,00	-	JI 11	29,00	10,00
				JC 10E	21	1 3/8"														

SÉRIE 1000

Código	Descrição	Figura
JC 04	Cruzeta 23,82 x 61,20	
JC 07	Tubo Quadrado Fêmea 28,65 med. externa e 3mm de parede medida interna de 22,80mm	
JC 08	Barra Quadrado Macho Maciça 22,20mm	
JI 07	Tubo Triangular Fêmea 36,00 med. Externa de 3mm de parede medida interna de 30,00mm	
JI 08	Tubo Triangular Macho 29,00 med. Externa e 4mm de parede	
JC 10	T.E.R. 6 ESTRIAS 1.3/8", F. 14,0mm c/ engate rápido	01
JC 10E	T.E.R. 21 ESTRIAS, F. 14,0mm c/ engate rápido	02
JC 12	Terminal furo quadrado de 28,65 para Tubo quadrado fêmea oco	10
JC 11	Terminal furo quadrado de 22,20 para Barra quadrada macho maciça	10
JI 11	Terminal triângulo Macho para tubo triangular JI 08	21
JI 12	Terminal triângulo Fêmea para tubo triangular JI 07	21
JC 13	T.F.R. 30,00mm, F. TRV. 10,0mm	05
JC 14	T.F.R. 30,00mm, CHAV. 5/16", C/ AP. LAT. S/ INT., F. 13,0mm	04
JC 15	T.F.R. 35,00mm, CHAV. 5/16", C/ AP. LAT. C/ INT., F. 13,0mm	03
JC 16	T.F.R. 29,20mm, C/ F. TRV. 10,0mm	05
JC 17	T.F.R. 25,00mm, CHAV. 8,00mm, F. TRV. 8,0mm	06



SÉRIE 1000

Código	Descrição	Figura
JC 17E	T.R.F 25mm F. TRV 8mm	
JC18	T. FLANGE 125,00mm, C/4 F. 14,00mm, DIST. CENTRO 97,4mm	18
JC19	T.F.R. 30,00mm, CHAV. 5/16", F. TRV 10,0mm	06
JC102	T.F.R. 25,00mm, CHAV. 1/4", F. TRV 10,0mm	06
JC103	T.F.R. 19,50mm, CHAV. 1/4", F. TRV C/ ROSCA 3/8"	11
JC 105	T. 6 ESTRIAS 1.3/8", F. TRV. 10,0mm	08
JC 106	T.F.R. 30,00mm, CHAV. 5/16", F. TRV. C/ ROSCA 3/8" A 90° DA CHAV.	11
JC 108	T.F.R. 30,00mm, CHAV. 3/8", F. TRV. 10mm A 90° DA CHAV.	06
JC 109	T.F.R. 30,00mm, CHAV. 5/16", C/ AP. LAT. C/ INT., F. 13,0mm	03
JC 110	T.F.R. 35,00mm, CHAV. 3/8", F. TRV. 10mm	06
JC 113	T.F.R. 29,20mm, CHAV. 10mm, C/ AP. LAT. S/ INT., F. 13,0mm	04
JC 115	T.F.R. 30,00mm, CHAV. 5/16", C/ AP. LAT. c/ INT., F. 13,0mm, RAI0 DE INT. 20,5mm	03
JC 117	T. FLANGE 125,00mm, PIL. 61,4mm, C/4 F. 14,0mm, DIST. CENTRO 100,0mm	18
JC 121	T.F.R. 25,40mm, CHAV. 1/4", F. C/ ROSCA 3/8" A 180° DA CHAV.	07
JC 123	T.F.R. 25,00mm, CHAV. 5/16", F. TRV 8,0mm	06
JC 124	T.F. SEXTAVADO DE 31,75mm, C/ AP. LAT., C/ INT., F. 13,0mm	15
JC 126	T.F.R. 25,00mm, CHAV. 8,0mm, C/ AP. LAT. S/ INT., F. TRV. 13,0mm	04
JC 128	T. FLANGE 125,00mm, ESPESSURA 11,0mm, S/ FURAÇÃO E S/ PILOTO (LISO)	19
JC 130	T.F.R. 29,00mm, CHAV. 5/16"	12
JC 131	T. FLANGE 100,00mm, C/ 4 FUIROS 9,0mm, E 4 FUIROS 12,0mm	18
JC133	T.F.R. 30,00mm, CHAV. 3/8" C. AP. LAT., S/ INT., F. 13,0mm	04
JC134	T. 6 ESTRIAS 1.3/8", C/ AP. LAT., C/ INT., F. TRV. 13,0mm	13
JC 136	T.F.R. 25,50mm, F. TRV. 10,0mm	05
JC 137	T.F. SEXTAVADO 28,60mm, C/ AP. LAT., C/ INT., F. 13,0mm	15
JC 138	T.F.R 35,00mm, CHAV. 3/8, F. TRV. C/ROSCA 3/8	17
JC 139	TERMINAL GIRO LIVRE – 6 ESTRIAS 1.3/8", F. 13,0mm	03
JC 140	T.F.R. 30,00mm, CHAV. 3/8", C/ AP. LAT., C/ INT., F. 13,0mm	03
JC 141	T.F.R. 35,00mm, CHAV. 3/8", C/ AP. LAT., C/ INT., F. TRV. 13,0mm	04
JC 146	T.F.R. 28,00mm, CHAV. 8mm, C/ AP. LAT., S/ INT., F. 13,0mm	04
JC 149	T. FLANGE 120,00mm, PIL. 71,4mm, C/ 4 F. 14,0mm, DIST. CENTRO 97,4mm	18
JC 150	T.F.R 30,00mm, CHAV. 8mm, F. TRV. C/ROSCA 3/8	04
JC 151	T.F.R. 25,40mm, CHAV. 1/4", C/ AP. LAT., S/ INT., F. TRV. 13,0mm	18
JC 190	T.F.R. 19,05mm	10
JC B11	BUCHA ADAPTADORA P/ PROTEÇÃO – JC1000 P/ BARRA MACIÇA JC	10
JC B12	BUCHA ADAPTADORA P/ PROTEÇÃO – JC1000 P/ TUBO OCO JC 07	
JC H1000	TERMINAL H SÉRIE 1000 - COMPRIMENTO 118,30	20
JCH 1001	TERMINAL H SÉRIE 1000 - COMPRIMENTO 90mm	
JC 30A	PINO 8X50	
JC 30B	PINO 8X55	





SÉRIE 1500 – EIXO CARDAN CONVENCIONAL – QUADRADO

Cruzeta				Term. lado trator (eng. rápido)			Term. interno lado fêmea			Tubo fêmea				Barra macho				Term. interno lado macho		
Cód.	A	B	C	Cód.	Estrias	Diâm.	Cód.	A	B	Cód.	A	B	C	Cód.	A	B	C	Cód.	A	B
JC 45	70,00	27,00	-	JC 1510	6	1 3/8"	JC 1512	28,65	8,00	JC 07	28,65	3,00	22,80	JC 08	22,20	-	-	JC 1511	22,20	8
				JC 1510E	21	1 3/8"														

SÉRIE 1500

Código	Descrição	Figura
JC 45	Cruzeta 27,00 x 70,00	
JC 07	Tubo Quadrado Fêmea OC 28,65 med. externa e 3mm de parede medida interna de 22,80mm	04
JC 08	Barra Quadrado Macho Maciça 22,20mm	04
JC 1510	T.E.R. 6 ESTRIAS 1.3/8", F. 14,0mm c/ engate rápido	01
JC 1510E	T.E.R. 21 ESTRIAS, F. 14,0mm c/ engate rápido	02
JC 1511	T.F.Q. P/ Barra Macho Maciça 22,22mm, F. TRV. 8,0mm	04
JC 1512	T.F.Q. P/ Tubo Fêmea Oco 28,65mm, F. TRV. 8,0mm	04
JC 1513	T.F.R. 30,00mm, F. TRV. 10,0mm	05

SÉRIE 1500

Código	Descrição	Figura
JC 1514	T.F.R. 35,00mm, F. TRV. 13,0mm PARALELO A ORELHA	05
JC 1516	T.F.R. 31,75mm, CHAV. 5/16", F. C/ ROSCA 3/8"	07
JC 1517	T.F.R. 30,00mm, CHAV. 5/16", F. TRV. 10,0mm	06
JC 1518	T.F.R. 20,70mm, CHAV. 1/4", F. C/ ROSCA 3/8"	07
JC 1519	T.F.R. 25,40mm, CHAV. 1/4", F. C/ ROSCA 3/8"	07
JC 1520	T.F.R. 30,00mm, CHAV. 5/16", F. C/ ROSCA 3/8"	07
JC 1521	T.F.R. 30,00mm, CHAV. 5/16", C/ AP. LAT. S/ INT., F. TRV. 13,0mm	03
JC 1522	TERMINAL GIROLIVRE - 6 ESTRIAS 1.3/8, F.13mm	
JC 1524	T.F.R. 25,40mm, CHAV. 1/4", F. C/ ROSCA M10.	07
JC 1526	T.F.R. 35,00mm, F. TRV. 13,0mm	05
JC 1528	T.F.R. 35,00mm, CHAV. 3/8", F. TRV. 12,0mm	06
JCB 11	Bucha Adaptadora p/ proteção JC 1000 PARA BARRA MACIÇA JC 08	
JCB 12	Bucha Adaptadora p/ proteção JC 1000 PARA TUBO OCO JC 07	
JC 30B	PINO 8X55	



Figura 1



Figura 2

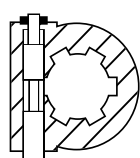

Figura 3

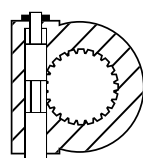

Figura 4

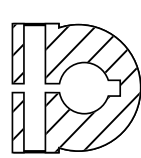

Figura 5

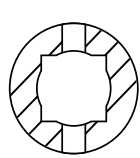

Figura 6

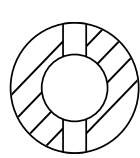

Figura 7

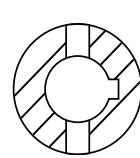

Figura 8

SÉRIE 2000 – EIXO CARDAN CONVENCIONAL – QUADRADO

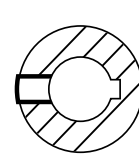
Cruzeta				Term. lado trator (eng. rápido)			Term. interno lado fêmea			Tubo quadrado fêmea				Barra quadrado macho				Term. interno lado macho		
																				
Cód.	A	B	C	Cód.	Estrias	Diâm.	Cód.	A	B	Cód.	A	B	C	Cód.	A	B	C	Cód.	A	B
JC 36	81,70	27,00	-	JC 20	6	1 3/8"	JC 21	37,00	8	JC 28A	36,85	3,20	30,40	JC 29A	30,10	-	-	JC 22	30,00	8
				JC 20E	21	1 3/8"														

SÉRIE 2000

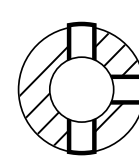
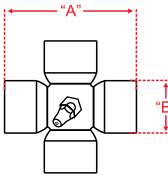
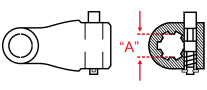
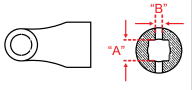
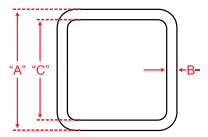
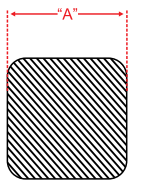
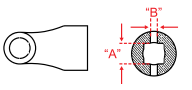
Código	Descrição	Figura
JC 36	Cruzeta 27,00 x 81,70	
JC 28	Tubo Quadrado Fêmea 36,85 med. externa e 3,20mm de parede medida interna de 30,40mm	03
JC 29	Barra Quadrado Macho Maciça 30,10mm	03
JC 20	T.E.R. 6 ESTRIAS 1.3/8", F. 14,0mm c/ engate rápido	01
JC 20E	T.E.R. 21 ESTRIAS 1.3/8", F. 14,0mm c/ engate rápido	02
JC 21	T.F.Q. 37,00mm P/ Tubo Fêmea Oco, F. TRV. 8,0mm	03
JC 22	T.F.Q. 30,00mm P/ Barra Macho Maciça, F. TRV. 8,0mm	03
JC 23	T.F.R. 35,00mm, CHAV. 3/8", F. 12,0mm	04
JC 24	T.F.R. 30,00mm, CHAV. 3/8", F. TRV. 10,0mm	04
JC 25	T.F.R. 35,00mm, CHAV. 3/8", C/ AP. LAT., C/ INT., F. 13,0mm	05
JC 26	T. FLANGE 125,00mm, C/4 F. 14,0mm, DIST. CENTRO 97,4mm	13
JC 27	T. FLANGE 120,00mm, C/ PIL. 71,4 x 10,0mm, C/ 4 F. 14,00mm, DIST. CENTRO 97,4mm	14
JC 32	T.F.R. 35,00mm, CHAV. 10,0mm, C/ AP. LAT., S/ INT., F. TRV. 13,0mm	06
JC 33	T. 6 ESTRIAS 1.3/8", C/ AP. LAT., C/ INT., F. TRV. 13,0mm	09
JC 38	T.F.R. 38,00mm, CHAV. 3/8", F. C/ ROSCA 3/8" A 180° DA CHAV. E NÃO PASSANTE	08
JC 39	T.F.R. 35,00mm, CHAV. 3/8", F. TRV. 10,0mm	04
JC 41	T.F.R. 31,75mm, F. TRV. 3/8", F. C/ ROSCA 1/4" A 90° DO F. TRV.	19
JC 42	T. 6 ESTRIAS 1.3/8", F. TRV. 8,0mm	17
JC 42 E	T. 6 ESTRIAS 1.3/8 F. TRV 8mm CURTO 92mm	
JC 43	T.F.R. 30,00mm, CHAV. 3/8", F. TRV. 12,0mm	04
JC 47	T.F.R. 31,75mm, CHAV. 1/4", F. C/ ROSCA 3/8" A 180° DA CHAV. E NÃO PASSANTE	08
JC 48	T.F.R. 25,00mm, CHAV. 1/4", F. TRV. 10,0mm	04
JC 49	T.F.R. 30,00mm, CHAV. 5/16", C/ AP. LAT., S/ INT., F. TRV. 13,0mm	06
JC 200	T.F.R. 40,00mm, CHAV. 3/8", F. TRV. 10,0mm	04
JC 202	T.F.R. 30,00mm, F. TRV. 10,0mm	07
JC 203	T.F.R. 35,00mm, CHAV. 5/16", C/ AP. LAT., S/ INT., F. TRV. 13,0mm	06
JC 204	T.F.R. 35,00mm, CHAV. 3/8", F. C/ ROSCA 1/2" A 180° DA CHAV., F. TRV. 12,0mm	11
JC 206	T.F.R. 30,00mm, CHAV. 8mm, C/ AP. LAT. C/ INT., RAI0 19,0mm, F. TRV. 12,0mm	05
JC 207	T.F.R. 30,00mm, CHAV. 5/16", C/ AP. LAT. C/ INT., F. TRV. 13,0mm	05
JC 208	T.F.R. 30,00mm, CHAV. 5/16", F. TRV. 10,0mm	04



SÉRIE 2000

Código	Descrição	Figura
JC 209	T. 21 ESTRIAS, C/ AP. LAT., C/ INT., F. TRV. 13,0mm	18
JC 210	T. FLANGE 125,00mm, C/ PIL. 61,5 x 2,0mm, C/ 4 F. 14,00mm, DIST. CENTRO 100,0mm	14
JC 211	T.F.R. 35,00mm, C/ ROSCA M10, F. TRV. 12,0mm	19
JC 213	T.F.R. 24,00mm, CHAV. 1/4", F. TRV. 10,0mm	04
JC 214	T.F.R. 30,00mm, CHAV. 3/8", C/ AP. LAT., C/ INT., F. TRV. 13,0mm	05
JC 218	T.F.R. 28,00mm, CHAV. 8,0mm, F. TRV. C/ ROSCA M8 A 180° DA CHAV.	12
JC 219	T.F.R. 35,00mm, F. TRV. 10,0mm	07
JC 220	T.F.R. 35,00mm, F. TRV. 12,0mm	07
JC 221	T.F.R. 35,00mm, CHAV. 10,0mm, C/ AP. LAT., C/ INT., F. TRV. 13,0mm	05
JC 223	T.F.R. 40,00mm, F. TRV. 10,0mm	07
JC 225	T.F.R. 35,00mm, CHAV. 5/16", C/ AP. LAT., C/ INT., F. TRV. 13,0mm	05
JC 226	T.F.R. 29,20mm, CHAV. 5/16"	15
JC 227	T.F. SEXTAVADO 28,65mm, F. TRV. 8,0mm	22
JC 227E	T.F. SEXTAVADO 31,75mm, F. TRV. 8,0mm	
JC 231	T.F.R. 30,00mm, CHAV. 3/8", C/ AP. LAT., S/ INT., F. TRV. 13,0mm	06
JC 232	T. FLANGE 125,00mm, C/ 4 F. 16,00mm, DIST. CENTRO 97,4mm	13
JC 233	TERMINAL PINO FUSÍVEL (Limitador de torque) - 6 e 5 t. 1.3/8" c/ engate rápido	16
JC 234	T. FLANGE 125,00mm, C/ PIL. 71,4 x 10,0mm, C/ 4 F. 14,0mm, DIST. CENTRO 100,0mm	14
JC 237	T.F. SEXTAVADO 28,60mm, C/ AP. LAT., S/ INT., F. TRV. 13,0mm	23
JC 238R	TERMINAL GIRO LIVRE (RADIAL) - 6 ESTRIAS 1.3/8", F. 13,0mm	25
JC 239	T.F.R. 35,00mm, CHAV. 10,0mm, F. TRV. 12,0mm	04
JC 240	T.F.R. 30,00mm, C/ AP. LAT., C/ INT., F. 13,0mm E F. TRV. 12,0mm	10
JC 247	T.F. SEXTAVADO 28,60mm, C/ ENGATE RÁPIDO 14 X 9,0mm	21
JC 248	T.F. SEXTAVADO 31,75mm, C/ AP. LAT., C/ INT., F. TRV.	20
JC 249	T.F. SEXTAVADO 31,75mm, C/ ENGATE RÁPIDO 14 X 9,0mm	21
JC 424	T.F.R. 25,00mm, CHAV. 8,0mm, F. TRV. 10,0mm	04
JC 430	T.F.R. 25,40mm, CHAV. 1/4", F. TRV. 8,0mm	04
JI 46	TERMINAL P/ TUBO TRIANG. 6032 - 43,50mm	
JI 47	TERMINAL P/ TUBO TRIANG. 6025 - 36,00mm	
JC B21	BUCHA ADAPTADORA P/ PROTEÇÃO – JC2000 P/ TUBO OCO - JC 28	03
JC B22	BUCHA ADAPTADORA P/ PROTEÇÃO – JC2000 P/ BARRA MACIÇA - JC 29	03
JCH2000	TERMINAL H SÉRIE 2000	24
JC 30C	PINO 8X60	
JC 30E	PINO 8X70	



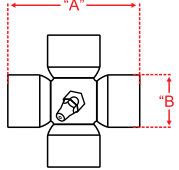
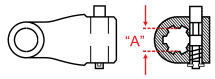
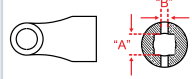
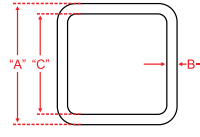
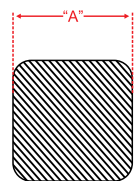
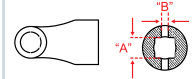

SÉRIE 2500 – EIXO CARDAN CONVENCIONAL – QUADRADO

Cruzeta				Term. lado trator (eng. rápido)			Term. interno lado fêmea			Tubo fêmea				Barra macho				Term. interno lado macho		
																				
Cód.	A	B	C	Cód.	Estrias	Diâm.	Cód.	A	B	Cód.	A	B	C	Cód.	A	B	C	Cód.	A	B
JC 103/1	92,00	30,17	-	JC 250	6	1 3/8"	JC 251	39,85	10	JC 28J	39,80	4,75	30,40	JC 29A	30,10	-	-	JC 252	30,10	10
				JC 250E	21	1 3/8"														

SÉRIE 2500 – EIXO CARDAN CONVENCIONAL – TRIÂNGULO

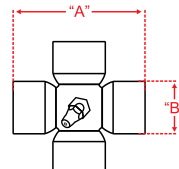
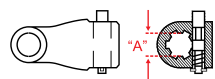
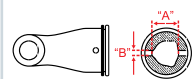
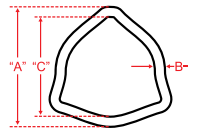
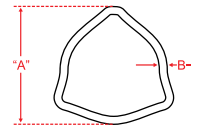
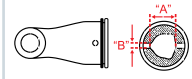
Cruzeta				Term. lado trator (eng. rápido)			Term. interno lado fêmea			Tubo triangular fêmea				Barra triangular macho				Term. interno lado macho		
																				
Cód.	A	B	C	Cód.	Estrias	Diâm.	Cód.	A	B	Cód.	A	B	C	Cód.	A	B	C	Cód.	A	B
JC 103/1	92,00	30,17	-	JC 250	6	1 3/8"	J1 251	52,50	10	J1 58	52,50	3,50	45,20	J1 59	44,60	3	-	J1 252	44,60	10
				JC 250E	21	1 3/8"														

SÉRIE 2500

Código	Descrição	Figura
JC 103/1	Cruzeta 30,17 x 92,00	
JC 28J	Tubo Quadrado Fêmea 39,80 med. externa e 4,75mm de parede medida interna de 30,40mm	03
JC 29	Barra Quadrado Macho Maciça 30,10mm	03
J1 58	Tubo Triangular Fêmea 52,50 med. Externa de 3,5mm de parede medida interna de 45,20mm	
J1 59	Tubo Triangular Macho 44,60 med. Externa e 3mm de parede	
JC 250	T.E.R. 6 ESTRIAS 1.3/8", F. 14,0mm c/ engate rápido	01
JC 250E	T.E.R. 21 ESTRIAS, F. 14,0mm c/ engate rápido	02
JC 251	Terminal furo quadrado de 39,85 para Tubo quadrado fêmea oco	03
JC 252	Terminal furo quadrado de 30,10 para Barra quadrada macho maciça	03
J1 251	Terminal Triângulo Fêmea para tubo triangular J1 58	16
J1 252	Terminal Triângulo Macho para tubo triangular J1 59	16
JC 254	T.F.R. 30,00mm, CHAV. 5/16", C/ AP. LAT., S/ INT., F. TRV. 13,0mm	05
JC 255	T.F.R. 35,00mm, CHAV. 10mm, C/ AP. LAT., S/ INT., F. TRV. 13,0mm	05
JC 256	T. FLANGE 125,00mm, C/4 F. 14,0mm, DIST. CENTRO 97,4mm	14
JC 257	T.F.R. 35,00mm, CHAV. 3/8", F. TRV. 10,0mm	09
JC 259	T.F. SEXTAVADO 28,60mm, C/ ENGATE RÁPIDO	12



SÉRIE 2500

Código	Descrição	Figura
JC 260	T.F.R. 30,00mm, CHAV. 3/8", C/ AP. LAT., S/ INT., F. TRV. 13,0mm	05
JC 261	T. 21 ESTRIAS, C/ AP. LAT., C. INT., F. TRV. 13,0mm	04
JC 265	T.F.R. 35,00mm, CHAV. 10,0mm, F. 12,0mm	09
JC 267	T.F. SEXTAVADO 28,60mm, C/ AP. LAT., C. INT., F. 13,0mm	10
JC 269	T.F.R. 35,00mm, CHAV. 5/16", C/ AP. LAT., C/ INT. F. TRV. 13,0mm	08
JC 272	T.F. SEXTAVADO 31,75mm, C/ ENGATE RÁPIDO, 14,0mm x 9,0mm	12
JC 278	T.F. SEXTAVADO 31,75mm, C/ AP. LAT., C. INT., F. TRV. 13,0mm	10
JC 281R	TERMINAL GIRO LIVRE (RADIAL) 6 ESTRIAS 1.3/8", F. 13,0mm (FIGURA 25, Pág. 15)	25
JC 282	T.F.R. 30,00mm, CHAV. 5/16", F. TRV. 10,0mm	09
JC 287	T. FLANGE 125,00mm, PIL. C/ REBAIXO 70,0mm, C/ 4 F. 14,0mm, DIST. CENTRO 97,4mm	14
JC 288	T. FLANGE 125,00mm, PIL. 70,0mm, C/ 4 F. 14,0mm, DIST. CENTRO 97,4mm	14
JC 290	T.F.R. 35,00mm, CHAV. 3/8", C/ AP. LAT., C/ INT., F. TRV. 13,0mm	08
JC 291	T.F.R. 35,00mm, F. C/ ROSCA M10, F. TRV. 12,00mm PARALELO À ORELHA	07
JC 292	T. 6 ESTRIAS 1.3/8", C/ AP. LAT., C/ INT., F. TRV. 13,0mm	06
JC 294	T.F.R. 30,00mm, CHAV. 5/16", C/ AP. LAT., C/ INT., F. TRV. 13,0mm	08
JC 295	T.F.R. 35,00mm, CHAV. 10,0mm, C/ AP. LAT., C/ INT., F. TRV. 13,0mm	08
JC 297	TERMINAL PINO FUSÍVEL (MONTAGEM) - 6 ESTRIAS 1.3/8, PARAF. M10	11
JC 298	T. 6 ESTRIAS 1.3/8", F. TRV. 8,0mm	15
JC 299	T.F.R. 30,00mm, CHAV. 3/8", F. TRV. 10,0mm	09
JCB22	Bucha Adaptadora p/ Proteção JC2000	
JCB251	Bucha Adaptadora p/ Proteção JC2000	
JC60A	PINO 10X60	
JC60C	PINO 10X70	



Figura 1



Figura 2

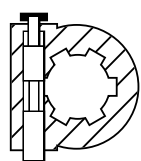

Figura 3

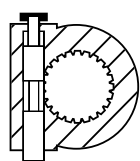

Figura 4

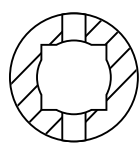

Figura 5

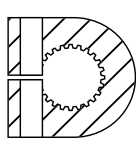

Figura 6

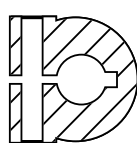

Figura 7

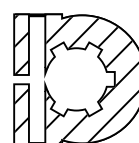

Figura 8

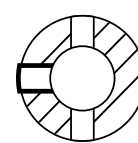

Figura 9

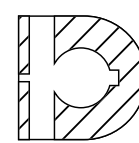

Figura 10

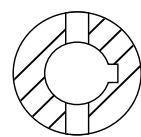

Figura 11



Figura 12

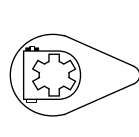

Figura 13

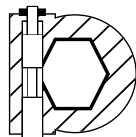

Figura 14

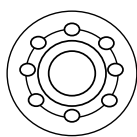

Figura 15

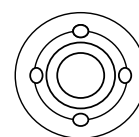

Figura 16

ANOTAÇÕES

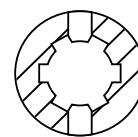

SÉRIE 5000 – EIXO CARDAN CONVENCIONAL – QUADRADO

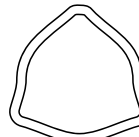
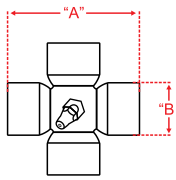
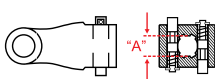
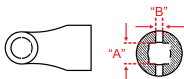
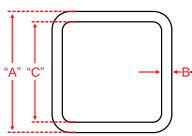
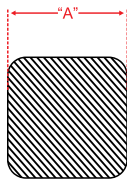
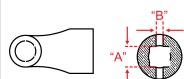
Cruzeta				Term. lado trator (eng. rápido)			Term. interno lado fêmea			Tubo fêmea				Barra macho				Term. interno lado macho		
																				
Cód.	A	B	C	Cód.	Estrias	Diâm.	Cód.	A	B	Cód.	A	B	C	Cód.	A	B	C	Cód.	A	B
JC 55	106,30	30,17	-	JC 50	6	1 3/8"	JC 51	45,30	10	JC 58	45,30	4	37,40	JC 59	37,00	-	-	JC 52	37,00	10
				JC 88	6	1 3/4"														
				JC 50E	21	1 3/8"														

SÉRIE 5000 – EIXO CARDAN CONVENCIONAL – TRIÂNGULO

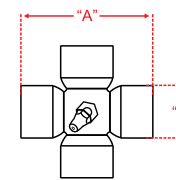
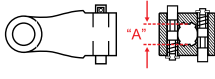
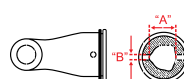
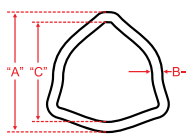
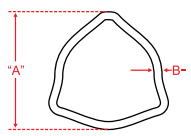
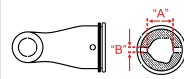
Cruzeta				Term. lado trator (eng. rápido)			Term. interno lado fêmea			Tubo triangular fêmea				Barra triangular macho				Term. interno lado macho		
																				
Cód.	A	B	C	Cód.	Estrias	Diâm.	Cód.	A	B	Cód.	A	B	C	Cód.	A	B	C	Cód.	A	B
JC 55	106,30	30,17	-	JC 50	6	1 3/8"	Jl 51	52,50	10	Jl 58	52,50	3,50	45,20	Jl 59	44,60	3	-	Jl 52	44,60	10
				JC 88	6	1 3/4"														
				JC 50E	21	1 3/8"														

SÉRIE 5000

Código	Descrição	Figura
JC 55	Cruzeta 30,17 x 106,30	
JC 58	Tubo Quadrado Fêmea 45,30 med. externa e 4mm de parede medida interna de 37,40mm	08
JC 59	Barra Quadrado Macho Maciça 37mm	08
Jl 58	Tubo Triangular Fêmea 52,50 med. Externa de 3,5mm de parede medida interna de 45,20	13
Jl 59	Tubo Triangular Macho 44,60 med. Externa e 3mm de parede	13
JC 50	T.F.R. 6 ESTRIAS 1.3/8", F. 14,0mm c/ engate rápido	01
JC 50E	T.F.R. 21 ESTRIAS, F. 14,0mm c/ engate rápido	09
JC 51	Terminal furo quadrado de 45,30 para Tubo quadrado fêmea oco	08
JC 52	Terminal furo quadrado de 37,10 para Barra quadrada macho maciça	08
Jl 51	Terminal Triângulo Fêmea para tubo triangular Jl 58	13
Jl 52	Terminal Triângulo Macho para tubo triangular Jl 59	13
JC 56	T.F.R. 6 ESTRIAS 1.3/8", C/ AP. LAT., C/ INT., F. 13,0mm	05
JC 57	T.F.R. 35,00mm, CHAV. 3/8", C/ AP. LAT., C/ INT., F. 13,0mm	03
JC 61	T.F.R. 35,00mm, CHAV. 10mm C/ PROF. 3,5mm, C/ AP. LAT., C/ INT., F. TRV. 13,0mm	03

SÉRIE 5000

Código	Descrição	Figura
JC 63	T.F.R. 45,00mm, CHAV. 3/8", F. TRV. 9,5mm	02
JC 65	T.F.R. 35,00mm, CHAV. 3/8", F. TRV. 10,0mm	02
JC 66	T.F.R. 21 ESTRIAS, C/ AP. LAT., C/ INT., F. TRV. 13,0mm	06
JC 67	T.F.R. 40,00mm, CHAV. 1/2", F. TRV. 10,0mm	02
JC 69	T.F.R. 40,00mm, F. TRV. 10,0mm	07
JC 70	TERMINAL PINO FUSÍVEL (MONTADO) c/ engate rápido, 6 ESTRIAS 1.3/8, PARAF. M10	10
JC 71	T.F.R. 30,00mm, CHAV. 10mm, C/ AP. LAT., C/ INT., F. TRV. 13,0mm	04
JC 73	T.F.R. 40,00mm, CHAV. 1/2", F. TRV. 1/2" C/ ROSCA	11
JC 80	T.F.R. 35,00mm, CHAV. 10mm, C/ AP. LAT., C/ INT., F. TRV. 13,0mm	03
JC 81	T.F.R. 30,00mm, CHAV. 3/8", C/ AP. LAT., S/ INT., F. TRV. 13,0mm	04
JC 82	T.F.R. 35,00mm, CHAV. 5/16", C/ AP. LAT., C/ INT., F. TRV. 13,0mm	03
JC 85	T.F.R. 40,00mm, CHAV. 5/16", C/ AP. LAT., C/ INT., F. 13,0mm	03
JC 86	T. 6 ESTRIAS 1.3/4", C/ AP. LAT., C/ INT., F. 16,0mm	05
JC 87	T.F.R. 30,00mm, CHAV. 5/16", F. TRV. 10,0mm	25
JC 88	T. 6 ESTRIAS 1.3/4", C/ ENGATE RÁPIDO, F. 14,0mm	01
JC 89	T.F.R. 20 ESTRIAS 1.3/4, C/AP LAT., C/INT, F.TRV. 13,0mm	
JC 91R	TERMINAL GIRO LIVRE (RADIAL) - 6 ESTRIAS 1.3/8", F. 13,0mm	01
JC 92	T.F.R. 45,00mm CHAV. 10mm, F. TRV. 1/2 C/ ROSCA	11
JC 95	T.F.R. 35,00mm, CHAV. 10,0mm, C/ AP. LAT., S/ INT., F. TRV. 13,0mm	04
JC B51	BUCHA ADAPTADORA P/ PROTEÇÃO – JC5000	08
JC B52	BUCHA ADAPTADORA P/ PROTEÇÃO – JC5000	08
JC 60C	10X70	
JC 60D	10X75	



Figura 1



Figura 2

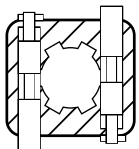

Figura 3

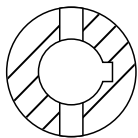

Figura 4

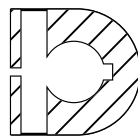

Figura 5

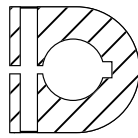

Figura 6

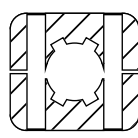

Figura 7

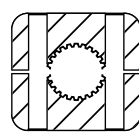

Figura 8

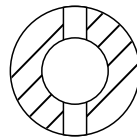

Figura 9

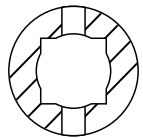

Figura 10

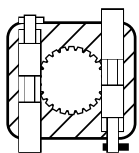

Figura 11

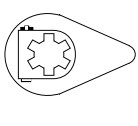

Figura 12

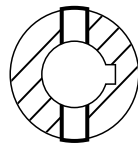

Figura 13

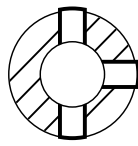

Figura 15

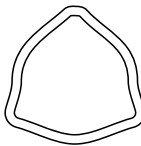

Figura 25

ANOTAÇÕES

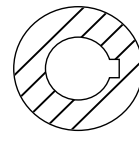
---

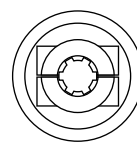

---



---



---

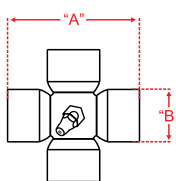
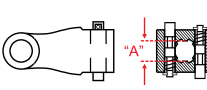
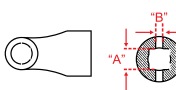
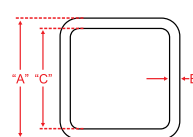
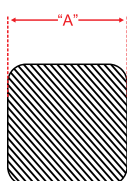
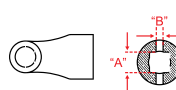

SÉRIE 6000 – EIXO CARDAN CONVENCIONAL – QUADRADO

Cruzeta				Term. lado trator (eng. rápido)			Term. interno lado fêmea			Tubo fêmea				Barra macho				Term. interno lado macho		
																				
Cód.	A	B	C	Cód.	Estrias	Diâm.	Cód.	A	B	Cód.	A	B	C	Cód.	A	B	C	Cód.	A	B
JC 101/1	57,00	38,06	-	JC 600	6	1 3/8"	JC 601	50,20	10	JC 58J	50,20	6,40	37,40	JC 59	36,80	-	-	JC 602	37,00	10
				JC 600E	21	1 3/8"														

SÉRIE 6000

Código	Descrição	Figura
JC 101/1	Cruzeta 38,06 x 57,00	
JC 58J	Tubo Quadrado Fêmea 50,20 med. externa e 6,40mm de parede medida interna de 37,40mm	06
JC 59	Barra Quadrado Macho Maciça 37mm	06
JC 600	T.E.R. 6 ESTRIAS 1.3/8", F. 14,0mm c/ engate rápido	01
JC 600E	T.E.R. 21 ESTRIAS, F. 14,0mm c/ engate rápido	02
JC 601	Terminal furo quadrado de 50,20 F. TRV. 10,0mm para Tubo quadrado fêmea oco	06
JC 602	Terminal furo quadrado de 37,00 F. TRV. 10,0mm para Barra quadrada macho maciça	06
JC 603	T.F.R. 35,00mm, CHAV. 3/8", C/ AP. LAT., C/ INT., F. 13,0mm	03
JC 604	T.E.R. 6 ESTRIAS 1.3/4", F. 14,0mm c/ engate rápido	01
JC 606	T.F.R. 45,00mm, CHAV. 3/8", F. TRV. 3/8"	04
JC 607	T. 6 ESTRIAS 1.3/8", C/ AP. LAT., C/ INT., F. 13,0mm	05
JC 608	T.F.R. 40,00mm, CHAV. 3/8"	08
JC 609	T.E.R. 20 ESTRIAS 1.3/4" c/ engate rápido	
JC 610	T.R.F 20 ESTRIAS 1.3/4 C/ AP. LAT. DUPLO C/ INT F 13mm	
JC 614	T.F.R. 40,00mm, CHAV. 5/16", C/ AP. LAT., C/ INT., F. TRV. 13,0mm	03
JC 617	T. 6 ESTRIAS 1.3/4", C/ AP. LAT., C/ INT., F. 13,0mm	05
JC 618	T. 6 ESTRIAS 1.3/4", C/ AP. LAT., C/ INT., F. 16,0mm	05
JC 619	T.F.R. 40,00mm, CHAV. 1/2", C/ AP. LAT., C/ INT., F. TRV. 13,0mm	03
JC 620	T.F.R. 40,00mm, CHAV. 3/8", C/ AP. LAT., C/ INT., F. TRV. 13,0mm	03
JC 638	T.F. SEXTAVADO 31,75mm, C/ AP. LAT., C. INT., F. TRV. 13,0mm	10
JC 639	T.F. SEXTAVADO 31,75mm, C/ ENGATE RÁPIDO 14,0 X 9,0mm	11
JC 642	T. 21 ESTRIAS, C/ AP. LAT., F. TRV. 13,0mm	12
JCB52	Bucha Adaptador p/ Proteção JC6000	
JCB601	Bucha Adaptador p/ Proteção JC6000	
JC60G	10X90	



SÉRIE 6000



Figura 1



Figura 2

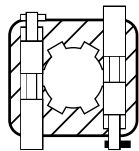

Figura 3

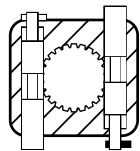

Figura 4

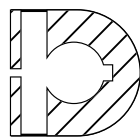

Figura 5

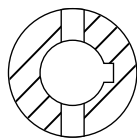

Figura 6

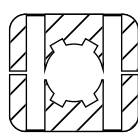

Figura 7

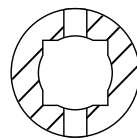

Figura 8

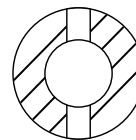

Figura 9

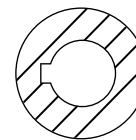

Figura 10

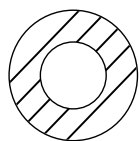

Figura 11



Figura 12

ANOTAÇÕES

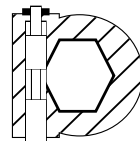

SÉRIE JTW 1000 – EIXO CARDAN CONVENCIONAL – OVAL

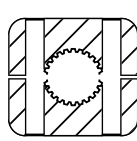
Cruzeta				Term. lado trator (eng. rápido)			Term. interno lado fêmea			Tubo oval fêmea					Tubo oval macho				Term. interno lado macho			
Cód.	A	B	C	Cód.	Estrias	Diâm.	Cód.	A	B	Cód.	A	B	C	D	E	Cód.	A	---	B	Cód.	A	B
JW 100	55,00	22,00	-	JTW10	6	1 3/8"	JTW 12	39,50	8	JTW 07	39,00	3,00	23,95	32,5	29,95	JTW 08	30,80	maciço	23,80	JTW 11	31,00	8

OVAL – SÉRIE JTW 1000

Código	Descrição	Figura
JW 100	Cruzeta 22,00 x 55,00	
JTW 07	Tubo Oval Fêmea 39,00mm Med. Externa e 3,00mm de parede, medida interna 30,00mm	
JTW 08	Barra Oval Macho 30,80mm Maciço	
JTW 10	T.E.R. - 6 ESTRIAS 1.3/8" - F. 14,0mm c/ engate rápido	01
JTW 10E	T.F.R 21 ESTRIAS 1.3/8 F14mm c/ engate rápido	
JTW 11	T.F. OVAL - 31,00mm para barra maciça	03
JTW 12	T.F. OVAL - 39,00mm para tubo oco	
JTW 13	T.F.R. 30,0mm, F. TRV. 10,0mm, Sem Chaveta	04
JTW 14	T.F.R. 30,0mm, CHAV. 5/16", C/ AP. LAT., S/ INT., F. 13,0mm	05
JTW 136	T.F.R. 25,50mm, F. TRV.10,0mm, Sem Chaveta	04
JC 30B	PINO 8X55	



Figura 1



Figura 2

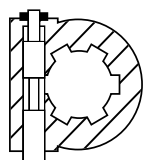

Figura 3

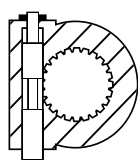

Figura 4

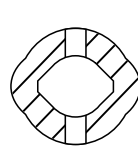

Figura 5

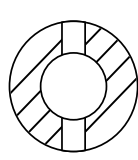

Figura 6



Figura 7

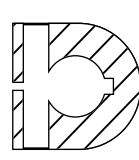

Figura 8

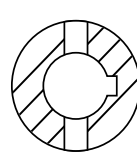

Figura 9

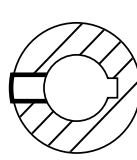

Figura 10

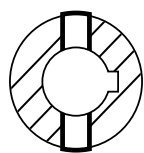

Figura 11



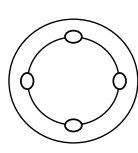

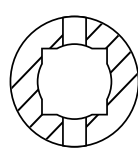

Figura 12

ANOTAÇÕES

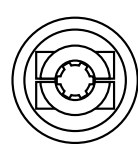

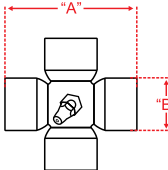

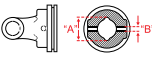
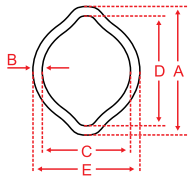
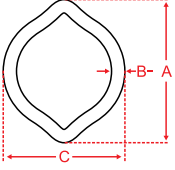
**OVAL – SÉRIE 1000**

Cruzeta				Term. lado trator (eng. rápido)			Term. interno lado fêmea			Tubo oval fêmea					Tubo oval macho			Term. interno lado macho				
																						
Cód.	A	B	C	Cód.	Estrias	Diâm.	Cód.	A	B	Cód.	A	B	C	D	E	Cód.	A	B	C	Cód.	A	B
JW 200	61,00	24,00	-	JW 10	6	1 3/8"	JW 12	48,00	8	JW 07	48,00	3,10	35,55	41,30	41,10	JW 08	40,10	4,0	34,50	JW 11	40,10	8
				JW 10E	21	1 3/8"																

**OVAL – SÉRIE 1000**

Código	Descrição	Figura
JW 200	Cruzeta 24,00 x 61,00	
JW 07	Tubo Oval Fêmea 48,00 x 41,10 med. externa parede 3,10mm	
JW 08	Tubo Oval Macho 40,10 x 34,50 med. externa parede 4,00mm	
JW 10	T.E.R. 6 ESTRIAS 1.3/8", F. 14,0mm c/ engate rápido	01
JW 10E	T.E.R. 21 ESTRIAS, F. 14,0mm c/ engate rápido	02
JW 11	T. OVAL. 40,10mm para Tubo Macho Oco	03
JW 12	T. OVAL. 48,00mm para Tubo Fêmea Oco	03
JW 13	T.F. REDONDO 30,0mm, F. TRV. 10,0mm	04
JW 14	T.F. REDONDO 30,0mm, CHAV. 5/16", C/ AP.LAT., S/ INT., F.13,0mm	05
JW 15	T.F. REDONDO 35,0mm, CHAV. 5/16", C/ AP.LAT., C/ INT., F. 13,0mm	06
JW 18	T. FLANGE 125,0mm,C/4 F. 14,0mm, DIST. ENTRE CENTRO 97,4mm	10
JW 19	T.F. REDONDO 30,0mm, CHAV. 5/16", F.TRV. 10,0mm	07
JW 103	T.F.R. 19,05mm, CHAV. 1/4", F.TRV. C/ ROSCA 3/8"	09
JW 104	T.F.R. 30,0mm, CHAV. 3/8", F. C/ROSCA 3/8" A 180° DA CHAV.	08
JW 106	T.F.R. 30,00mm, CHAV. 5/16", F.TRV. C/ ROSCA 3/8"	09
JW 108	T.F.R. 30,0mm, CHAV.3/8", F.TRV. 10,0mm	07
JW 109	T.F. REDONDO 30,0mm, CHAV. 5/16", C/ AP.LAT., C/ INT., F. 13,0mm	06
JW 110	T.F.R. 35,0mm, CHAV.3/8", F.TRV. 10,0mm	07
JW 134	T.E.R. 6 ESTRIAS 1.3/8" c/ aperto lateral	
JW 113	T.F.R. 29,20mm, CHAV. 10,0mm, C/ AP.LAT., S/ INT., F.13,0mm	05
JW 115	T.F. REDONDO 30,0mm, CHAV. 5/16", C/ AP.LAT., C/ INT., F. 13,0mm,C/ RAIOS INTERF. 20,5mm	06
JW 117	T. FLANGE 125,0mm, PILOTO 61,4mm C/4 F. 13,0mm DIST. ENTRE CENTRO 100,0mm	10
JW 120	T. FLANGE 115,0mm, PILOTO 9,4mm C/4 F.10,5mm DIST. ENTRE CENTRO 61X 73mm	10
JW 121	T.F.R. 25,4mm, CHAV. 1/4", F. C/ROSCA 3/8" A 180° DA CHAV.	08
JW 128	T. FLANGE 125,0mm,ESPESSURA 11,0mm SEM FURAÇÃO E SEM PILOTO (LISO)	10
JW 131	T. FLANGE 100,0mm, C/4 FUIROS 9,0mm, E 4 FUIROS 12,0mm	10
JW 133	T.F.R. 30,0mm, CHAV. 3/8", C/ AP.LAT., S/ INT., F.13,0mm	05
JW 135	T.F.Q. 22,5mm, F. TRV. 10,0mm	11
JW 136	T.F.R. 25,5mm, F. TRV.10,0mm	04



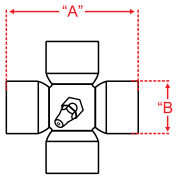
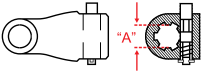
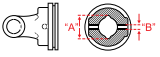
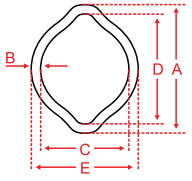
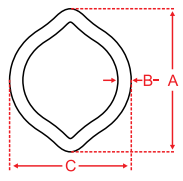
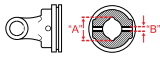

**OVAL – SÉRIE 2000**

Cruzeta				Term. lado trator (eng. rápido)			Term. interno lado fêmea			Tubo oval fêmea					Tubo oval macho				Term. interno lado macho			
																						
Cód.	A	B	C	Cód.	Estrias	Diâm.	Cód.	A	B	Cód.	A	B	C	D	E	Cód.	A	B	C	Cód.	A	B
JW 300	74,30	27,00	-	JW 20	6	1 3/8"	JW 21	57,70	10	JW 28	57,70	3,80	40,30	50,10	48	JW 29	48,80	4,40	39,50	JW 22	48,80	10
				JW 20E	21	1 3/8"																

**OVAL – SÉRIE 2000**

Código	Descrição	Figura
JW 300	Cruzeta 27,00 x 74,30	
JW 28	Tubo Oval Fêmea 57,70 x 48,00 med. externa parede 3,80mm	
JW 29	Tubo Oval Macho 48,80 x 39,50 med. externa parede 4,40mm	
JW 20	T.E.R. 6 ESTRIAS 1.3/8", F. 14,0mm c/ engate rápido	01
JW 20E	T.E.R. 21 ESTRIAS, F. 14,0mm c/ engate rápido	02
JW 21	T.F. OVAL 57,50mm para Tubo Fêmea Oco	03
JW 22	T.F. OVAL 49,00mm para Tubo Macho Oco	03
JW 23	T.F. REDONDO 35,0mm, CHAV. 3/8", F. TRV. 12,0mm	07
JW 24	T.F. REDONDO 30,0mm, CHAV. 3/8", F. TVR. 10,0mm	07
JW 25	T.F. REDONDO 35,0mm, CHAV. 3/8", C/ AP. LAT., C/ INT., F. 13,0mm	06
JW 26	T. FLANGE 125,0mm, C/4 F.14,0mm, DIST.ENTRE CENTRO 97,4mm	11
JW 32	T.F. REDONDO 35,0mm, CHAV. 10,0mm, C/ AP. LAT., S/ INT., F. 13,0mm	05
JW 33	T. 6 ESTRIAS 1.3/8", C/ AP. LAT., C/ INT., F.13,0mm	09
JW 38	T.F.R. 38,0mm, CHAV. 3/8", F. C/ROSCA 3/8" A 180° DA CHAV.	10
JW 39	T.F. REDONDO 35,0mm, CHAV. 3/8", F. TRV. 10,0mm	07
JW 49	T F REDONDO 30,0mm, CHAV 5/16", C/ AP.LAT.,S/ INT., F.13,0mm	05
JW 201	T.F.R. 35,0mm, F. TRV. 13,0mm	04
JW 202	T.F.R. 30,0mm, F. TRV. 10,0mm	04
JW 203	T FR 35,0mm, CHAV 5/16, C/ AP. LAT., S/ INT., F. 13,0mm	05
JW 205	T.F. SEXTAVADO 28,60mm, C/ AP. LAT., C/INT., F.13,0mm	
JW 219	T.F.R. 35,0mm, F. TRV.10,0mm	04
JW 220	T.F.R. 35,0mm, F. TRV. 12,0mm	04
JW 221	T.F.R. 35,0mm, CHAV. 10,0 mm, C/AP. LAT., C INT., F. 13,0mm	06
JW 227	T.F. SEXTAVADO 28,65mm F.TRV 8mmt	
JW 229	T. FLANGE 120,0mm, C/4 F. 13,0mm, DIST. ENTRE CENTRO 100,0mm	11
JW 230	T. FLANGE 125,0mm,C/4 F.14,0mm, DIST.ENTRE CENTRO 100,0mm	11
JW 238	TERMINAL GIRO LIVRE - 6 ESTRIAS 1.3/8, F. 13,0mm	12
JW 248	T.F. SEXTAVADO 31,75mm, C/ AP. LAT., C/INT., F.13,0mm	
JC 60D	PINO 10X75	
JW 205-00	EMBREGEM T.E.R. 6 ESTRIAS 1.3/8 c/ aperto lateral	

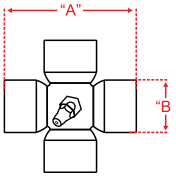
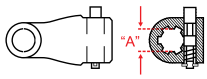
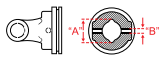
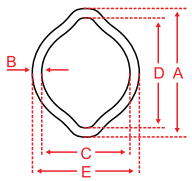
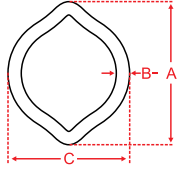
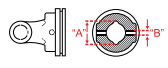

**OVAL – SÉRIE 4000**

Cruzeta				Term. lado trator (eng. rápido)			Term. interno lado fêmea			Tubo oval fêmea						Tubo oval macho				Term. interno lado macho		
																						
Cód.	A	B	C	Cód.	Estrias	Diâm.	Cód.	A	B	Cód.	A	B	C	D	E	Cód.	A	B	C	Cód.	A	B
JW 400	76,00	32,00	-	JW 420	6	1 3/8"	JW 421	57,70	10	JW 28	57,70	3,80	40,30	50,10	48	JW 29	48,80	4,40	39,50	JW 422	48,80	10
				JW 420E	21	1 3/8"																

**OVAL – SÉRIE 4000**

Código	Descrição	Figura
JW 400	Cruzeta 32,00 x 76,00	
JW 28	Tubo Oval Fêmea 57,70 x 48,00 med. externa parede 3,80mm	
JW 29	Tubo Oval Macho 48,80 x 39,50 med. externa parede 4,40mm	
JW 420	T.E.R. 6 ESTRIAS 1.3/8", F. 14,0mm c/ engate rápido	01
JW 420E	T.E.R. 21 ESTRIAS, F. 14,0mm c/ engate rápido	02
JW 421	T.F. OVAL 57,50mm para Tubo Fêmea Oco	03
JW 422	T.F. OVAL 49,00mm para Tubo Macho Oco	03
JW 403	T.F. SEXTAVADO 28,65mm, C/ AP. LAT., C/ INT., F. 13,0mm	07
JW 404	T.F.R. 35,0mm, CHAV. 3/8", C/ F. TRV. 12,0mm, F. C/ROSCA 1/2" A 180° DA CHAV.	09
JW 406	T.F.R. 30,0mm, CHAV. 5/16", C/ AP. LAT., C/ INT., F. 13,0mm	04
JW 423	T.F. REDONDO 35,0mm, CHAV. 3/8", F. TRV 12,0mm	05
JW 424	T.F. REDONDO 30,0mm, CHAV. 3/8", F. TRV.10,0mm	05
JW 425	T.F. REDONDO 35,0mm, CHAV. 3/8", C/ AP. LAT., C/ INT., F. 13,0mm	04
JW 433	T. 6 ESTRIAS 1.3/8", C/ AP.LAT, C/ INT., F.13,0mm	06
JW 447	T.F. SEXTAVADO 31,75mm, C/ ENGATE RÁPIDO	08
JW 448	T.F. SEXTAVADO 31,75mm, C/ AP. LAT., C/ INT., F. 13,0mm	07
JW 459	T.F. SEXTAVADO 28,60mm, C/ ENGATE RÁPIDO	08
JW 489	T.F.R 20 ESTRIAS 1.3/4 C/ ENGATE RÁPIDO	
JC 60D	PINO 10X75	



Figura 1



Figura 2

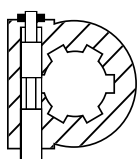

Figura 3

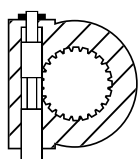

Figura 4

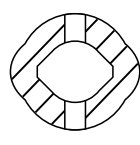

Figura 5

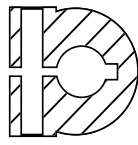

Figura 6

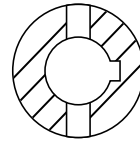

Figura 7

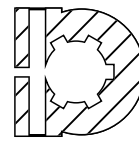

Figura 8

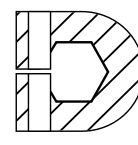

Figura 9

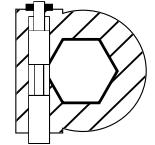

LINHA TRIANGULAR EXPORTAÇÃO

	Tubo fêmea	Tubo macho	Term. fêmea	Term. Macho	Furo Est. e Aperto Lateral	
código/code	código/code	código/code	código/code	código/code	código/code	A
J001 54,00 x 22,00	J6012 2,6 x 32,5	J6013 3,5 x 26,5	J001019	J001018	J001001 J001002	1.3/8" Z6 1.3/8" Z21
J002 61,30 x 23,80	J6025 3,2 x 36	J6023 4 x 29	J002019	J002018	J002001 J002002	1.3/8" Z6 1.3/8" Z21
J003 70,00 x 27,00	J6032 3,4 x 43,5	J6025 3,2 x 36	J003019	J003018	J003001 J003002	1.3/8" Z6 1.3/8" Z21
J004 74,60 x 27,00	J6032 3,4 x 43,5	J6033 4,5 x 36	J004019	J004018	J004001 J004002	1.3/8" Z6 1.3/8" Z21
J005 80,00 x 30,20	J6042 3 x 51,6	J6043 4 x 45	J005019	J005018	J005001 J005002	1.3/8" Z6 1.3/8" Z21
J006 92,00 x 30,20	J6055 4 x 54	J6043 4 x 45	J006019	J006018	J006001 J006002 J006003 J006004	1.3/8" Z6 1.3/8" Z21 1.3/4" Z6 1.3/4" Z21
J007 106,5 x 30,20	J6055 4 x 54	J6053 5,50 x 45	J007019	J007018	J007001 J007002	1.3/8" Z6 1.3/8" Z21
J008 106,5 x 35,00	J6062 4 x 63	J6073 6 x 54	J008019	J008018	J008001 J008002 J008003 J008004	1.3/8" Z6 1.3/8" Z21 1.3/4" Z6 1.3/4" Z20
AGRALE J037 61,90 x 27,00	J6032 3,4 x 43,5	J6025 3,2 x 36	J037019	J037018	JC3710 JC3710E	1.3/8" Z6 1.3/8" Z21

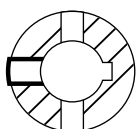

LINHA TRIANGULAR EXPORTAÇÃO

Furo Red. Passante			Furo Red. c/ Chaveta Passante				Furo Red. Aperto Lateral		
código/code	A	S	código/code	A	C	F	código/code	A	C
J001097 J001176 J001177	30 3/4" 1"	10 3/8" 3/8"	J001165 J001166 J001087 J001167 J00116 J001218	30 3/4" 1" 1.1/4" 1.1/4" 25	8 3/16" 1/4" 1/4" 5/16" 8	M10 3/8" 16UNC 3/8" 16UNC 3/8" 16UNC 3/8" 16UNC M10	J001188 J001189 J001190 J001191 J001192	30 3/4" 1" 1.1/4" 1.1/4"	8 3/16" 1/4" 1/4" 5/16"
J002097 J002176 J002177 J002178	30 3/4" 1" 1.1/4"	10 3/8" 3/8" 3/8"	J002165 002166 J002086 002116 J002218	30 3/4" 1" 1.1/4" 25	8 3/16" 1/4" 5/16" 8	M10 3/8" 16UNC 3/8" 16UNC 3/8" 16UNC M10	J002188 002189 J002190 002192	30 3/4" 1" 1.1/4"	8 3/16" 1/4" 5/16"
J003097 J003121 J003177 J003178 J003179	30 35 1" 1.1/4" 1.3/8"	10 13 3/8" 3/8" 3/8"	J003165 003168 J003087 003169 J003116 003170 J003218	30 35 1" 1.1/8" 1.1/4" 1.3/8" 25	8 10 1/4" 1/4" 5/16" 5/16" 8	M10 M12 3/8" 16UNC 3/8" 16UNC 3/8" 16UNC 3/8" 16UNC M10	J003188 003122 J003190 003193 J003192 003194 J003107	30 35 1" 1.1/8" 1.1/4" 1.3/8"	8 10 1/4" 1/4" 5/16" 5/16"
J004097 J004121 J004178 J004179	30 35 1.1/4" 1.3/8"	10 13 3/8" 3/8"	J004165 J004168 J004087 J004116 J004170	30 35 1" 1.1/4" 1.3/8"	8 10 1/4" 5/16" 5/16"	M10 M12 3/8" 16UNC 3/8" 16UNC 3/8" 16UNC	J004188 J004122 J004190 004192 J004194 J004193	30 35 1" 1.1/4" 1.3/8" 1.1/8"	8 10 1/4" 5/16" 5/16" 1/4"
J005097 J005121 J005136 J005178 J005179	30 35 40 1.1/4" 1.3/8"	10 13 13 3/8" 3/8"	J005165 J005168 J005171 J005167 J005116 J005170	30 35 40 1.1/4" 1.1/4" 1.3/8"	8 10 12 1/4" 5/16" 5/16"	M10 M12 M12 3/8" 16UNC 3/8" 16UNC 3/8" 16UNC	J005188 J005122 J005195 J005191 J005192 J005194	30 35 40 1.1/4" 1.1/4" 1.3/8"	8 10 12 1/4" 5/16" 5/16"
J006097 J006121 J006136 J006180 J006178 J006179 J006181	30 35 40 45 1.1/4" 1.3/8" 1.3/4"	10 13 13 13 3/8" 3/8" 3/8"	J006231 006165 J006168 006171 J006172 006167 J006116 006170 J006173 006069	30 35 40 45 1" 1.1/4" 1.3/8" 1.3/4"	8 10 12 14 1/4" 5/16" 5/16" 3/8"	M10 M12 M12 M14 3/8" 16UNC 3/8" 16UNC 3/8" 16UNC 3/8" 16UNC	J006188 006122 J006195 006196 J006191 006192 J006194 006197	30 35 40 45 1" 1.1/4" 1.3/8" 1.3/4"	8 10 12 14 1/4" 5/16" 5/16" 3/8"
J007121 J007136 J007180	35 40 45	13 13 13	J007168 J007171 J007172 J007170 J007208 J007173	35 40 45 1.3/8" 1.1/2" 1.3/4"	10 12 14 5/16" 5/16" 3/8"	M12 M12 M14 3/8" 16UNC 3/8" 16UNC 3/8" 16UNC	J007122 J007195 J007196 J007194 J007198 J007197 J007243	35 40 45 1.3/8" 1.1/2" 1.3/4"	10 12 14 5/16" 5/16" 3/8"
J008121 J008136 J008180	35 40 45	13 13 13	J008168 J008171 J008172 J008170 J008208 J008173	35 40 45 1.3/8" 1.1/2" 1.3/4"	10 12 14 5/16" 5/16" 3/8"	M12 M12 M14 3/8" 16UNC 3/8" 16UNC 3/8" 16UNC	J008122 J008195 J008196 J008194 J008198 J006197 J008243	35 40 45 1.3/8" 1.1/2" 1.3/4"	10 12 14 5/16" 5/16" 3/8"
J037161 J037165	30 35	CHAV. 10mm CHAV. 8mm							





**LINHA ESTRELA EXPORTAÇÃO**

Código	Descrição
JTE 421	TERMINAL ESTRELA FÊMEA 60,80X56,90mm FURO TRV. 10mm
JTE 422	TERMINAL ESTRELA MACHO 51,40X37,10mm FURO TRV. 10mm
JTE 520	TERMINAL 6 ESTRIAS 1.3/8 C/ ENGATE RÁPIDO DUPLO
JTE 521	TERMINAL ESTRELA FÊMEA 60,80X56,90mm FURO TRV. 10mm
JTE 522	TERMINAL ESTRELA MACHO 51,40X37,10mm FURO TRV. 10mm
JTE 523	TERMINAL 6 ESTRIAS 1.3/4 C/ ENGATE RÁPIDO DUPLO
JTE 524	TERMINAL 20 ESTRIAS 1.3/4 C/ ENGATE RÁPIDO DUPLO
JC 505/1	88,8X36 HCZ 191
JTE 6055	TUBO ESTRELA FÊMEA 60,80X56,90mm
JTE 6043	TUBO ESTRELA FÊMEA 51,40X37,10mm



# LINHA AUTOMOTIVA





Os terminais de cardans desenvolvidos pela Jels para utilização na linha rodoviária estão subdivididos em duas séries: 500 e 1000, sendo que os produtos da série 1000 agrícola também podem ser utilizados em substituição ou complemento da linha automotiva.

Os produtos da série 500 são conhecidos como linha leve e os itens da série 1000 conhecidos como linha reforçada. **Ambas as séries possuem aplicações distintas, conforme segue:**

### APLICAÇÕES LINHA AUTOMOTIVA

SÉRIE 500	SÉRIE 1000
BASCULANTES	BASCULANTES
CALANDRAS	CAMINHÃO BOMBEIRO
MÁQUINA AGRÍCOLA DE BAIXO TORQUE	CAMINHÃO GUINCHO
	COLETOR DE LIXO
	CARREGADEIRA DE CANA
	MÁQUINA MOVELEIRA
	VEÍCULO DE TRANSBORDO

**Os códigos JTA abreviam a identificação dos Terminais Automotivos Jels.** Os JTA Terminais Automotivos são desenvolvidos de forma a atender as mais variadas necessidades através de diferentes formas e tamanhos.

**As Juntas de Cardans JJA são formadas pela montagem de dois Terminais Automotivos Jels e uma cruzeta;** caso haja necessidade por parte do cliente, podem ser acoplados ainda os tubos e as barras.



TERMINAIS DE APLICAÇÃO BASCULANTE – SÉRIE 500

Peça	Descrição	Comprimento	Fig.
JTA601	TERMINAL FURO REDONDO DIÂM. 20,7mm (13/16") CHAV. ¼" FURO C/ ROSCA 3/8"W 16 FPP CURTO DISTÂNCIA DE FACE AO CENTRO 17mm	94,00	1
JTA602	TERMINAL FURO REDONDO DIÂM. 20,7mm (13/16") FURO TRANSVERSAL DIÂM. 8,0mm CURTO DISTÂNCIA DE FACE AO CENTRO 17mm	94,00	3
JTA603	TERMINAL FURO QUADRADO 19,2mm FURO C/ ROSCA ¼" UNF NÃO PASSANTE LONGO	139,00	6
JTA604	TERMINAL FURO QUADRADO 19,2mm FURO TRANSVERSAL DIÂM. 8,0mm CURTO DISTÂNCIA DE FACE AO CENTRO 17mm	94,00	3
JTA605	TERMINAL FURO REDONDO DIÂM. 22,06mm CHAV. ¼" FURO C/ROSCA 3/8"W 16 FPP CURTO DISTÂNCIA DE FACE AO CENTRO 17mm	94,00	7
JTA606	TERMINAL FURO REDONDO DIÂM. 25,4mm CHAV. ¼" FURO C/ROSCA 3/8"W 16 FPP CURTO DISTÂNCIA DE FACE AO CENTRO 17mm	94,00	7
JTA607	TERMINAL FURO REDONDO DIÂM. 28,0mm FURO TRANSVERSAL DIÂM. 8,0mm CURTO DISTÂNCIA DE FACE AO CENTRO 17mm	94,00	3
JTA608	TERMINAL FURO REDONDO DIÂM. 19mm FURO TRANSVERSAL DIÂM. 8,0mm CURTO DISTÂNCIA DE FACE AO CENTRO 17mm	94,00	3
JTA609	TERMINAL FURO REDONDO DIÂM. 25,4mm CHAV. ¼" FURO C/ROSCA 3/8"W 16 FPP LONGO DISTÂNCIA DE FACE AO CENTRO 17mm	139,00	7
JTA610	TERMINAL FURO REDONDO DIÂM. 22,2mm CHAV. ¼" FURO C/ROSCA 3/8"W 16 FPP LONGO DISTÂNCIA DE FACE AO CENTRO 17mm	139,00	7
JTA611	TERMINAL FURO REDONDO DIÂM. 20,7mm CHAV. ¼" FURO C/ROSCA 3/8"W 16 FPP LONGO DISTÂNCIA DE FACE AO CENTRO 17mm	139,00	7
JTA615	TERMINAL FURO QUADRADO 22,22mm (7/8") FURO TRANSVERSAL DIÂM. 8,0mm CURTO DISTÂNCIA DE FACE AO CENTRO 17mm	94,00	2
JTA616	TERMINAL FURO REDONDO DIÂM. 19,2mm CHAV. ¼" FURO C/ROSCA 3/8"W 16 FPP CURTO DISTÂNCIA DE FACE AO CENTRO 17mm	94,00	7
JTA617	TERMINAL FURO REDONDO 28,0mm CHAV. ¼" C/ FURO NÃO PASSANTE DIÂM. ¼" CURTO	94,00	6
JTA619	TERMINAL FURO REDONDO DIÂM. 25,4mm (1") FURO TRANSVERSAL DIÂM. 10mm CURTO DISTÂNCIA DE FACE AO CENTRO 17mm	94,00	2
JTA621	TERMINAL FURO QUADRADO 22,22mm C/ FURO NÃO PASSANTE DIÂM. 5,5mm ROSCA ¼" UNF LONGO	139,00	6
JTA622	TERMINAL FURO REDONDO DIÂM. 24,0mm CHAV. ¼" FURO C/ROSCA 3/8"W 16 FPP CURTO DISTÂNCIA DE FACE AO CENTRO 17mm	94,00	7
JTA623	TERMINAL FURO REDONDO DIÂM. 30,0mm CHAV. 5/16" FURO TRANSVERSAL DIÂM. 10mm CURTO DISTÂNCIA DE FACE AO CENTRO 15mm	94,00	1
JTA624	TERMINAL FURO REDONDO DIÂM. 19,0mm CHAV. ¼" FURO C/ROSCA 3/8"W 16 FPP CURTO (COMPR. FACE AO CENTRO DA ORELHA 64,0mm)	94,00	7
JTA625	TERMINAL FURO QUADRADO 19,05mm (3/4") FURO TRANSVERSAL DIÂM. 8,0mm CURTO (COMPR. FACE AO CENTRO DA ORELHA 64,0mm)	94,00	2
JTA626	TERMINAL FLANGEADO DIÂM. 97,7mm PILOTO 60,20mm C/ 4 FUIROS DIÂM. 10,5mm FURAÇÃO ESPECIAL DISTÂNCIA ENTRE CENTRO 79,0mm	95,00	8
JTA627	FLANGE CÔNICA DIÂM. 97,7mm PILOTO 60,20mm REBAIXO 3,0mm C/ 4 FUIROS DIÂM. 10,5mm FURAÇÃO ESPECIAL DISTÂNCIA ENTRE CENTRO 79,0mm	30,00	
JTA628	TERMINAL FURO QUADRADO 28,75mm FURO TRANSVERSAL DIÂM. 8,0mm CURTO DISTÂNCIA DE FACE AO CENTRO 17mm	94,00	2
JTA628J	TERMINAL FURO QUADRADO 26mm		
JTA631	TERMINAL QUADRADO 22,2mm (7/8") C/ 53.5 DA FACE AO CENTRO DO FURO DA ORELHA – CURTO	55,00	
JTA632	TERMINAL FURO REDONDO DIÂM. DE 25mm FURO NÃO PASSANTE C/ ROSCA 3/8"W DIST. 10mm DE FACE AO CENTRO DO FURO NÃO PASSANTE – CURTO	55,00	



TERMINAIS DE APLICAÇÃO BASCULANTE – SÉRIE 500

Peça	Descrição	Comprimento	Fig.
JTA636	TERMINAL FURO QUADRADO 28.75mm FURO TRANSVERSAL DIÂM. 8.0mm	94,00	
JTA637	TERMINAL FURO REDONDO DIÂM. 20,7mm LONGO	94,00	
JTA638	TERMINAL FURO REDONDO DIÂM. 19mm CURTO	94,00	
JC201/1	CRUZETA 19.0x47.0mm COM GRAXEIRA	94,00	

JUNTAS UNIVERSAIS BASCULANTES

JUNTA	PEÇA	TIPO	PEÇA	TIPO	FIGURA	"C"
JJA601	JTA606	CURTA	JTA628	CURTA	1	155,00
JJA602	JTA619	CURTA	JTA619	CURTA	1	155,00
JJA603	JTA623	CURTA	JTA621	LONGA	2	200,00
JJA604	JTA608	CURTA	JTA608	CURTA	1	155,00
JJA605	JTA605	CURTA	JTA605	CURTA	1	155,00
JJA606	JTA601	CURTA	JTA601	CURTA	1	155,00
JJA607	JTA601	CURTA	JTA616	CURTA	1	155,00
JJA608	JTA606	CURTA	JTA616	CURTA	1	155,00
JJA609	JTA635	CURTA	JTA635	CURTA	1	155,00
JJA650	JTA601	CURTA	JTA602	CURTA	1	155,00
JJA651	JTA601	CURTA	JTA603	LONGA	2	200,00
JJA652	JTA604	CURTA	JTA602	CURTA	1	155,00
JJA653	JTA605	CURTA	JTA603	LONGA	2	200,00
JJA653S	JTA605	CURTA	JTA603	LONGA	2	200,00
JJA654	JTA601	CURTA	JTA604	CURTA	1	155,00
JJA655	JTA606	CURTA	JTA602	CURTA	1	155,00
JJA656	JTA602	CURTA	JTA602	CURTA	1	155,00
JJA657	JTA607	CURTA	JTA608	CURTA	1	155,00
JJA658	JTA606	CURTA	JTA604	CURTA	1	155,00
JJA659	JTA606	CURTA	JTA603	LONGA	2	200,00
JJA660	JTA601	CURTA	JTA606	CURTA	1	155,00
JJA660S	JTA601	CURTA	JTA606	CURTA	1	155,00
JJA661	TA605	CURTA	JTA604	CURTA	1	155,00
JJA662	JTA606	CURTA	JTA606	CURTA	1	155,00
JJA665S	JTA609	LONGA	JTA610	LONGA	3	250,00
JJA666S	JTA609	LONGA	JTA611	LONGA	3	250,00
JJA667	JTA606	CURTA	JTA615	CURTA	1	155,00
JJA668	JTA616	CURTA	JTA603	LONGA	2	200,00
JJA669	JTA616	CURTA	JTA604	CURTA	1	155,00
JJA670	JTA617	CURTA	JTA604	CURTA	1	155,00
JJA671	JTA619	CURTA	JTA615	CURTA	1	155,00
JJA672	JTA623	CURTA	JTA615/JC08	CURTA C/EIXO QDR		320,00
JJA673	JTA622	CURTA	JTA621	LONGA	2	200,00
JJA674	JTA615	CURTA	JTA622	CURTA	1	155,00
JJA675	JTA604	CURTA	JTA611	LONGA	2	200,00
JJA676	JTA604	CURTA	JTA609	LONGA	2	200,00

**JUNTAS UNIVERSAIS BASCULANTES**

JUNTA	PEÇA	TIPO	PEÇA	TIPO	FIGURA	"C"
JJA677	JTA605	CURTA	JTA602	CURTA	1	155,00
JJA678	JTA624	CURTA	JTA625	CURTA	1	155,00
JJA679	JTA601	CURTA	JTA621	LONGA	2	200,00
JJA680	JTA615	CURTA	JTA615	CURTA	1	155,00
JJA681	JTA606	CURTA	JTA621	LONGA	2	200,00
JJA682	JTA605	CURTA	JTA615	CURTA	1	155,00
JJA683	JTA605	CURTA	JTA621	LONGA	2	200,00
JJA684	JTA622	CURTA	JTA603	LONGA	2	200,00
JJA685	JTA601	CURTA	JTA615	CURTA	1	155,00
JJA686	JTA617	CURTA	JTA615	CURTA	1	155,00
JJA687	JTA615	CURTA	JTA626/JTA627	FLANGE	4	170,00
JJA688	JTA628	CURTA	JTA601	CURTA	1	155,00
JJA689	JTA606	CURTA	JTA609	LONGA	2	200,00
JJA690	JTA615	CURTA	JTA611	LONGA	2	200,00
JJA691	JTA628	CURTA	JTA611	LONGA	2	200,00
JJA692	JTA615	CURTA	JTA624	CURTA	1	155,00
JJA693	JTA628	CURTA	JTA624	CURTA	1	155,00
JJA694	JTA615	CURTA	JTA609	LONGA	2	200,00
JJA695	JTA628	CURTA	JTA626/JTA627	FLANGE	4	170,00
JJA696	JTA604	CURTA	JTA626/JTA627	FLANGE	4	170,00
JJA697	JTA628	CURTA	JTA609	LONGA	2	200,00
JJA698	JTA628	CURTA	JTA617	CURTA	1	155,00
JJA699	JTA601	CURTA	JTA625	CURTA	1	155,00



FIGURA 1



FIGURA 2

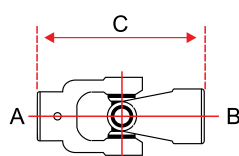

FIGURA 3

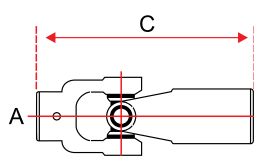

FIGURA 4

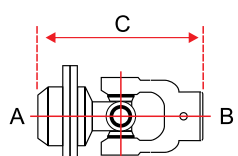

FIGURA 5

**TERMINAIS DE APLICAÇÃO VEICULAR – SÉRIE 1000**

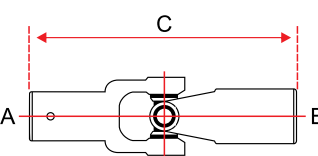
Peça	Descrição	Comprimento
JTA150	TERMINAL FURO REDONDO DIÂM. 20,7mm CHAV. ¼" FURO C/ROSCA 3/8"W 16 FPP CURTO	76,50
JTA151	TERMINAL FURO REDONDO DIÂM. 25,4mm (1") CHAV. ¼" FURO C/ROSCA 3/8"W 16 FPP CURTO	76,50
JTA153	TERMINAL FURO REDONDO DIÂM. 22,22mm (7/8") CHAV. ¼" FURO TRANSVERSAL DIÂM. 8,0mm C/ROSCA 3/8"W 16 FPP (LONGO)	140,00
JTA154	TERMINAL FLANGEADO DIÂM. 105,0mm SEM FURAÇÃO (LISO) ENCAIXE DO REBAIXO 72,3mm	86,50
JTA155	TERMINAL FURO REDONDO DIÂM. 31,75mm CHAV. 5/16" FURO C/ROSCA 3/8"W 16 FPP LONGO	140,00
JTA156	TERMINAL FURO REDONDO DIÂM. 20,7mm (13/16") CHAV. ¼" FURO C/ROSCA 3/8"W 16 FPP LONGO	140,00
JTA157	TERMINAL FURO REDONDO DIÂM. 25,4mm (1") CHAV. ¼" FURO C/ROSCA 3/8"W 16 FPP LONGO	140,00
JTA158	TERMINAL ENTALHADO 16 ESTRIAS (LUVA JEEP) LONGO FURO PARA GRAXEIRA COM ROSCA ¼" UNF	140,00

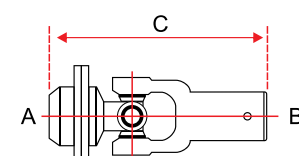

TERMINAIS DE APLICAÇÃO VEICULAR – SÉRIE 1000

Peça	Descrição	Comprimento
JTA159	PONTEIRA 16 ESTRIAS 1.1/4" (JEEP)	139,00
JTA160	TERMINAL FLANGEADO DIÂM. 105,0mm C/ 6 FUROS DIÂM. 8,5mm DISTÂNCIA ENTRE CENTRO 89,0mm ENCAIXE DO REBAIXO 72x3mm	70,00
JTA161	TERMINAL FLANGEADO DIÂM. 105,0mm C/ 4 FUROS DIÂM. 8,5mm DISTÂNCIA ENTRE CENTRO 88,5mm ENCAIXE DO REBAIXO 72x3mm	70,00
JTA162	FLANGE CÔNICA DIÂM. 105,0mm CHAV. 5/16" C/ 6 FUROS DIÂM. 8,5mm DISTANCIA ENTRE CENTRO 89,0mm RESALTO DE 72,2x3,0mm	40,00
JTA163	FLANGE CÔNICA DIÂM. 105,0mm CHAV. 5/16" C/ 4 FUROS DIÂM. 8,5mm DISTÂNCIA ENTRE CENTRO 88,5mm RESALTO DE 72,2x3,0mm	40,00
JTA164	TERMINAL FURO REDONDO DIÂM. 22,22 (7/8") CHAV. 1/4" FURO C/ROSCA 3/8"W 16 FPP CURTO	76,50
JTA165	TERMINAL FURO REDONDO DIÂM. 24,04mm CHAV. 1/4" FURO C/ROSCA 3/8"W 16 FPP CURTO	76,50
JTA166	TERMINAL FURO REDONDO DIÂM. 25,4mm (1") CHAV. 1/4" FURO C/ROSCA 3/8" A 180° DA CHAVETA (LONGO)	140,00
JTA170	TERMINAL FURO REDONDO DIÂM. 31,75mm CHAV. 5/16" FURO C/ROSCA 3/8"W 16 FPP CURTO	86,50
JTA171	TERMINAL FURO REDONDO 6 ESTRIAS 1.3/8, COMP. 67,00mm TOTAL	67,00
JTA172	TERMINAL FURO QUADRADO DIÂM. 19,05mm (3/4") FURO TRANSVERSAL DIÂM. 8,0mm CURTO	76,50
JTA173	TERMINAL FURO QUADRADO DIÂM. 19,05mm (3/4") FURO TRANSVERSAL C/ ROSCA 1/4" UNF P/ GRAXEIRA PARALELO À ORELHA (LONGO)	140,00
JTA174	TERMINAL FURO QUADRADO DIÂM. 22,22mm (7/8") LONGO	140,00
JTA175	TERMINAL FURO QUADRADO DIÂM. 28,65mm FURO C/ ROSCA 1/4" UNF LONGO	140,00
JTA178	TERMINAL 6 ESTRIAS 25,0mm, FURO PASSANTE 8,0mm, 67,00mm TOTAL	76,50
JTA179	TERMINAL FURO REDONDO DIÂM. 25,4mm (1") FURO TRANSVERSAL DIÂM. 10mm	76,50
JTA182	TERMINAL FURO REDONDO DIÂM. 28,0mm (1") CHAV. 5/16" FURO C/ ROSCA M8x1,5 (NÃO PASSANTE) CURTO (90° À CHAVETA)	56,50
JTA183	TERMINAL FURO QUADRADO DIÂM. 19,0mm FURO TRANSVERSAL DIÂM. 10mm CURTO	56,50
JTA184	TERMINAL FURO REDONDO DIÂM. 25,5mm C/ AP. LAT. FURO DIÂM. 9,5mm E FURO TRANSVERSAL DIÂM. 9,5mm (2 FUROS) CURTO	97,00
JTA185	TERMINAL FLANGEADO DIAM 97,7mm PILOTO 60,20x1,5 C/ FUROS DIÂM. 10,5mm DISTÂNCIA ENTRE CENTRO 79,5mm (VOLVO)	86,50
JTA186	TERMINAL FLANGEADO DIAM 115,0mm PILOTO 68,90x1,5 C/ FUROS DIÂM. 11,5mm DISTÂNCIA ENTRE CENTRO 95,5mm (SCANIA)	86,50
JTA187	TERMINAL FURO REDONDO DIÂM. 22,22 (7/8") CHAV. 1/4" FURO C/ROSCA 3/8"W CURTO (90° À CHAVETA)	76,50
JTA188	TERMINAL ENTALHADO 16 ESTRIAS LONGO FURO PARA GRAXEIRA COM ROSCA 1/4" UNF	140,00
JTA189	TERMINAL FLANGEADO DIAM 84,0mm PILOTO 57,0mm C/ 4 FUROS DIÂM. 8,2mm	43,50
JTA190	TERMINAL FURO REDONDO DIÂM. 25,4mm (1") CHAV. 1/4" FURO C/ROSCA 3/8"W 16 FPP CURTO	63,00
JTA191	TERMINAL FURO REDONDO DIÂM. 30,0mm FURO TRANSVERSAL DIÂM. 10mm	76,50
JTA192	TERMINAL FURO REDONDO DIÂM. 30,0mm CHAV. 5/16" FURO NÃO PASSANTE DE 6,5mm C/ ROSCA M8 SOBRE CHAV. DISTÂNCIA 15,5mm DA FACE AO CENTRO DO FURO NÃO PASSANTE – CURTO	76,50
JTA193	TERMINAL FURO REDONDO DIÂM. 23,0mm CHAV. 1/4" FURO TRANSVERSAL COM ROSCA 3/8"W (CURTO)	76,50
JTA194	TERMINAL FURO REDONDO DIÂM. 32,0mm CHAV. 5/16" FURO TRANSVERSAL 3/8"W (CURTO)	76,50
JTA195	TERMINAL FURO REDONDO DIÂM. 30,0mm CHAV. 1/4" FURO C/ ROSCA 3/8"W 16 FPP LONGO	140,00
JTA197	TERMINAL FURO REDONDO DIÂM. 19,0mm CHAV. 1/4" FURO C/ ROSCA 3/8"W 16 FPP LONGO	140,00
JTA202	TERMINAL 13 ESTRIAS 7/8" C/ FURO TRANSVERSAL C/ ROSCA 3/8"	76,50
JTA206	TERMINAL FLANGEADO C/ ORELHAS DIÂM. 100,0mm USINAGEM INTERNA 30mm FURO ÚNICO 10mm DIST. 41,0mm DO CENTRO DO FURO INTERNO AO CENTRO DO FURO DE 10,0mm	86,50
JTA208	TERMINAL FURO REDONDO DIÂM. 28mm CHAV. 1/4" COM FURO TRANSVERSAL COM ROSCA 3/8"W	76,50

TERMINAIS DE APLICAÇÃO VEICULAR – SÉRIE 1000

Peça	Descrição	Comprimento
JTA209	TERMINAL FURO REDONDO DIÂM. 28mm CHAV. 8mm FURO TRANSVERSAL C/ ROSCA M8	76,50
JTA210	TERMINAL FURO REDONDO DIÂM. 24mm CHAV. 8mm COM FURO E ROSCA M8 SOBRE A CHAVETA	76,50
JTA211	TERMINAL FURO REDONDO DIÂM. 25mm CHAV. ¼" C/ FURO TRANSVERSAL DE 10mm	76,50
JC04	CRUZETA 23.82x61,20mm COM GRAXEIRA	
JC11	TERMINAL FURO QUADRADO DE 22,20 PARA BARRA MACIÇA	
JC12	TERMINAL FURO QUADRADO DE 28,65 PARA TUBO OCO	

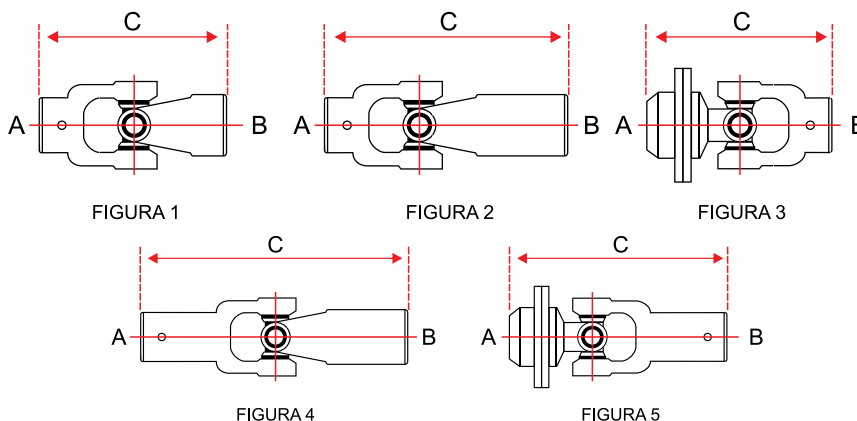

JUNTAS UNIVERSAIS BASCULANTES

JUNTA	PEÇA	TIPO	PEÇA	TIPO	FIGURA	"C"
JJA701	JTA150	CURTA	JTA174	LONGA	2	215,00
JJA702	JTA150	CURTA	JTA175	LONGA	2	215,00
JJA703	JTA151	CURTA	JTA174	LONGA	2	215,00
JJA704	JTA151	CURTA	JC12	CURTA	1	152,00
JJA705	JTA150	CURTA	JC11	CURTA	1	152,00
JJA706	JTA151	CURTA	JTA175	LONGA	2	215,00
JJA707	JTA150	CURTA	JTA150	CURTA	1	152,00
JJA708	JTA150	CURTA	JTA160/162	FLANGE	3	175,00
JJA709	JTA151	CURTA	JTA160/162	FLANGE	3	175,00
JJA710	JTA172	CURTA	JTA160/162	FLANGE	3	175,00
JJA711	JCC11	CURTA	JTA160/162	FLANGE	3	175,00
JJA712	JCC12	CURTA	JTA160/162	FLANGE	3	175,00
JJA713	JTA151	CURTA	JTA151	CURTA	1	152,00
JJA714	JTA151	CURTA	JTA173	LONGA	2	215,00
JJA715	JTA150	CURTA	JTA173	LONGA	2	215,00
JJA716	JTA150	CURTA	JTA151	CURTA	1	152,00
JJA717	JTA151	CURTA	JTA172	CURTA	1	152,00
JJA718	JCC105	CURTA	JC13	CURTA	1	152,00
JJA719	JCC13	CURTA	JC105/JC122	C/ EIXO Z6		287,00
JJA720	JTA170	CURTA	JC12	CURTA	1	152,00
JJA721	JTA155	LONGA	JTA174	LONGA	4	278,00
JJA722	JTA151	CURTA	JC11	CURTA	1	152,00
JJA723	JCC19	CURTA	JTA174	LONGA	2	215,00
JJA724	JTA170	CURTA	JC11	CURTA	1	152,00



### JUNTAS UNIVERSAIS BASCULANTES

JUNTA	PEÇA	TIPO	PEÇA	TIPO	FIGURA	"C"
JJA725	JCC12	CURTA	JTA155	LONGA	2	215,00
JJA726	JCC12	CURTA	JTA157	LONGA	2	215,00
JJA727	JTA156	LONGA	JTA160/JTA162	FLANGE	5	238,00
JJA728	JTA157	LONGA	JTA160/JTA162	FLANGE	5	238,00
JJA730	JTA151	CURTA	JTA158	LONGA	2	215,00
JJA731	JTA150	CURTA	JTA172	CURTA	1	152,00
JJA732	JC11	CURTA	JC102	CURTA	1	152,00
JJA733	JC12	CURTA	JC102	CURTA	1	152,00
JJA734	JC11	CURTA	JTA153	LONGA	2	215,00
JJA735	JC11	CURTA	JTA156	LONGA	2	215,00
JJA736	JC11	CURTA	JTA157	LONGA	2	215,00
JJA737	JTA150	CURTA	JTA156	LONGA	2	215,00
JJA738	JTA164	CURTA	JC11	CURTA	1	152,00
JJA739	JTA165	CURTA	JTA173	LONGA	2	215,00
JJA740	JTA172	CURTA	JTA156	LONGA	2	215,00
JJA741	JC12	CURTA	JTA164	CURTA	1	152,00
JJA742	JC12	CURTA	JTA156	LONGA	2	215,00
JJA743	JTA179	CURTA	JTA166	LONGA	2	215,00
JJA744	JTA179	CURTA	JTA160/JTA162	FLANGE	3	175,00
JJA745	JTA164	CURTA	JTA158	LONGA	2	215,00
JJA746	JTA151	CURTA	JTA179	CURTA	1	152,00
JJA747	JTA172	CURTA	JTA156	LONGA	2	215,00
JJA748	JTA172	CURTA	JTA157	LONGA	2	215,00
JJA749	JTA175	LONGA	JCC13	CURTA	2	215,00
JJA750	JTA183	CURTA	JTA182	CURTA	1	113,00
JJA751	JTA153	LONGA	JTA153	LONGA	4	278,00
JJA752	JTA150	CURTA	JTA158	LONGA	2	215,00
JJA753	JTA170	LONGA	JTA170	LONGA	4	278,00
JJA754	JC12	CURTA	JTA150	CURTA	1	152,00
JJA755	JC11	CURTA	JTA184	CURTA	1	152,00
JJA756	JTA164	LONGA	JTA173	LONGA	4	278,00
JJA757	JC11	CURTA	JTA185	FLANGE	-	163,00
JJA758	JC11	CURTA	JTA186	FLANGE	-	163,00
JJA759	JC19	CURTA	JTA175	LONGA	2	215,00
JJA760	JTA182	CURTA	JC11	CURTA	1	133,00
JJA761	JTA151	CURTA	JTA157	LONGA	2	215,00
JJA762	JTA170	LONGA	JTA158	LONGA	4	278,00
JJA763	JTA182	CURTA	JC11	CURTA	1	152,00
JJA764	JTA172	CURTA	JTA161/JTA163	FLANGE	3	175,00
JJA765	JTA170	LONGA	JTA158	CURTA	2	215,00
JJA766	JTA170	LONGA	JTA151	CURTA	2	215,00
JJA768	JTA151	CURTA	JTA175	LONGA	2	215,00
JJA769	JTA185	FLANGE	JC12	CURTA	-	163,00



### JUNTAS UNIVERSAIS BASCULANTES

JUNTA	PEÇA	TIPO	PEÇA	TIPO	FIGURA	"C"
JJA771	JTA173	LONGA	JTA160/JTA162	FLANGE	5	238,00
JJA772	JTA158	LONGA	JTA160/JTA162	FLANGE	5	238,00
JJA773	JTA157	LONGA	JTA174	LONGA	4	278,00
JJA774	JTA185	FLANGE	JTA158	LONGA	-	163,00
JJA775	JTA153	LONGA	JTA157	LONGA	4	278,00
JJA776	JTA165	CURTA	JC11	CURTA	1	152,00
JJA777	JTA165	CURTA	JTA174	LONGA	2	215,00
JJA780	JTA164	LONGA	JTA151	CURTA	2	215,00
JJA781	JTA182	CURTA	JTA200	CURTA	1	113,00
JJA782	JTA189	FLANGE	JTA158	LONGA	-	182,00
JJA783	JC11	CURTA	JTA161/JTA163	FLANGE	3	175,00
JJA784	JTA164	LONGA	JTA174	LONGA	4	278,00
JJA785	JTA164	LONGA	JTA174	LONGA	4	278,00
JJA786	JTA174	LONGA	JTA160/JTA162	FLANGE	5	238,00
JJA787	JTA186	FLANGE	JTA174	LONGA	-	163,00
JJA788	JTA174	LONGA	JC115	CURTA	2	215,00
JJA789	JTA164	LONGA	JTA160/JTA162	FLANGE	5	238,00
JJA790	JC10	CURTA	JTA170	LONGA	2	215,00
JJA791	JC10	CURTA	JTA151	CURTA	1	152,00
JJA792	JTA710	LONGA	JTA174	LONGA	4	278,00
JJA794	JTA211	CURTA	JC19	CURTA	1	152,00
JJA795	JTA211	CURTA	JTA211	CURTA	1	152,00
JJA796	JTA175	LONGA	JTA156	LONGA	4	278,00
JJA797	JTA175	LONGA	JC108	CURTA	2	215,00

# CARDANS





<b>SÉRIE 1000 – PERFIL QUADRADO</b>		<b>SÉRIE 1000 – PERFIL QUADRADO</b>	
<b>Código</b>	<b>Descrição</b>	<b>Código</b>	<b>Descrição</b>
JC 1000/1	C. JELS JC 10/12/11/13/TB 500mm	JC 1020/2	C. JELS JC 13/12/11/13/TB 1450mm
JC 1000/10	C. JELS JC 10/12/11/13/TB 450mm	JC 1020/3	C. JELS JC 13/12/11/13/TB 400mm
JC 1000/12	C. JELS JC 10/12/11/13/TB 600mm	JC 1020/5	C. JELS JC 13/12/11/13/TB 900mm
JC 1000/13	C. JELS JC 10/12/11/13/TB 300mm	JC 1020/6	C. JELS JC 13/12/11/13/TB 700mm
JC 1000/2	C. JELS JC 10/12/11/13/TB 700mm	JC 1020/7	C. JELS JC 19/12/11/19/TB 800mm
JC 1000/3	C. JELS JC 10/12/11/13/TB 900mm	JC 1024/1	C. JELS JC 10/12/11/106/TB 500mm
JC 1000/4	C. JELS JC 10/12/11/13/TB 800mm	JC 1024/2	C. JELS JC 10/12/11/106/TB 700mm
JC 1000/5	C. JELS JC 10/12/11/13/TB 400mm	JC 1024/3	C. JELS JC 10/12/11/106/TB 900mm
JC 1000/6	C. JELS JC 10/12/11/13/TB 1000mm	JC 1030/1	C. JELS JC 10/12/11/105/TB 400mm
JC 1000/7	C. JELS JC 10/12/11/13/TB 1900mm	JC 1030/2	C. JELS JC 10/12/11/105/TB 500mm
JC 1000/8	C. JELS JC 10/12/11/13/TB 1300mm	JC 1034/2	C. JELS JC 10/12/11/14/TB 350mm
JC 1001/1	C. JELS JC 10/12/11/10/TB 500mm	JC 1034/5	C. JELS JC 10/12/11/14/TB 450mm
JC 1001/1P	C. JELS JC 10/12/11/10/ TB 500mm	JC 1034/5P	C. JELS JC 10/12/11/14/TB 450mm
JC 1001/10	C. JELS JC 10/12/11/10/TB 600mm	JC 1034/6	C. JELS JC 10/12/11/14/TB 800mm
JC 1001/12	C. JELS JC 10/12/11/10/TB 1370mm	JC 1036/1	C. JELS JC 10/12/11/108/TB 700mm
JC 1001/13	C. JELS JC 10/12/11/10/TB 450mm	JC 1036/2	C. JELS JC 10/12/11/108/TB 800mm
JC 1001/14	C. JELS JC 10/12/11/10/TB 1300mm	JC 1036/3	C. JELS JC 10/12/11/108/TB 600mm
JC 1001/16	C. JELS JC 10/12/11/10/TB 800mm	JC 1047/2	C. JELS JC 10E/11/12/13/TB 700mm
JC 1001/2	C. JELS JC 10/12/11/10/TB 700mm	JC 1048/1	C. JELS JC 10/12/11/121/TB 400mm
JC 1001/3	C. JELS JC 10/12/11/10/TB 900mm	JC 1048/2	C. JELS JC 10/12/11/121/TB 600mm
JC 1001/5	C. JELS JC 10/12/11/10/TB 1000mm	JC 1048/3	C. JELS JC 10/12/11/121/TB 700mm
JC 1001/6	C. JELS JC 10/12/11/10/TB 400mm		
JC 1001/7	C. JELS JC 10/12/11/10/TB 220mm		
JC 1001/8	C. JELS JC 10/12/11/10/TB 300mm		
JC 1001/9	C. JELS JC 10/12/11/10/TB 530mm		
JC 1007/1	C. JELS JC 10/12/11/14/TB 500mm		
JC 1007/12	C. JELS JC 10/12/11/14/TB 250mm		
JC 1007/2	C. JELS JC 10/12/11/14/TB 900mm		
JC 1007/3	C. JELS JC 10/12/11/14/TB 400mm		
JC 1007/4	C. JELS JC 10/12/11/14/TB 700mm		
JC 1007/5	C. JELS JC 10/12/11/14/TB 1000mm		
JC 1007/6	C. JELS JC 10/12/11/14/TB 600mm		
JC 1007/7	C. JELS JC 10/12/11/14/TB 1200mm		
JC 1008/1	C. JELS JC 10/12/11/15/TB 700mm		
JC 1008/2	C. JELS JC 10/12/11/15/TB 1000mm		
JC 1008/4	C. JELS JC 10/12/11/15/TB 400mm		
JC 1008/5	C. JELS JC 10/12/11/15/TB 800mm		
JC 1010/10	C. JELS JC 10/12/11/19/TB 500mm		
JC 1010/9	C. JELS JC 10/12/11/19/TB 400mm		
JC 1011/1	C. JELS JC 10/12/11/104/TB 500mm		
JC 1017/1	C. JELS JC 10E/12/11/14/TB 450mm		
JC 1017/2	C. JELS JC 10E/12/11/13/TB 650mm		
JC 1020/1	C. JELS JC 13/12/11/13/TB 500mm		
		<b>SÉRIE 2000 – PERFIL QUADRADO</b>	
		<b>Código</b>	<b>Descrição</b>
		JC 2000/10	C. JELS JC 20/21/22/23/TB 350mm
		JC 2000/11	C. JELS JC 20/21/22/23/TB 1500mm
		JC 2000/12	C. JELS JC 20/21/22/23/TB 650mm
		JC 2000/2	C. JELS JC 20/21/22/23/TB 500mm
		JC 2000/3	C. JELS JC 20/21/22/23/TB 600mm
		JC 2000/4	C. JELS JC 20/21/22/23/TB 800mm
		JC 2000/5	C. JELS JC 20/21/22/23/TB 1000mm
		JC 2000/6	C. JELS JC 20/21/22/23/TB 1200mm
		JC 2000/7	C. JELS JC 20/21/22/23/TB 850mm
		JC 2000/8	C. JELS JC 20/21/22/23/TB 545mm
		JC 2000/9	C. JELS JC 20/21/22/23/TB 700mm



SÉRIE 2000 – PERFIL QUADRADO		SÉRIE 2000 – PERFIL QUADRADO	
Código	Descrição	Código	Descrição
JC 2001/1	C. JELS JC 20/21/22/20/TB 350mm	JC 2004/4	C. JELS JC 20/22/21/27/ TB 200mm
JC 2001/10	C. JELS JC 20/21/22/20/TB 400mm	JC 2005/1	C. JELS JC 20/21/22/25/TB 400mm
JC2001/12	C. JELS JC 20/21/22/20/TB 750mm	JC 2005/10	C. JELS JC 20/21/22/25/TB 700mm
JC 2001/13	C. JELS JC 20/21/22/20/TB 190mm	JC 2005/11	C. JELS JC 20/21/22/25/TB 800mm
JC 2001/14	C. JELS JC 20/21/22/20/TB 480mm	JC 2005/12	C. JELS JC 20/21/22/25/TB 750mm
JC 2001/15	C. JELS JC 20/21/22/20/TB 550mm	JC 2005/13	C. JELS JC 20/21/22/25/TB 900mm
JC 2001/16	C. JELS JC 20/21/22/20/TB 1130mm	JC 2005/14	C. JELS JC 20/21/22/215/TB 500mm
JC 2001/17	C. JELS JC 20/21/22/20/TB 950mm	JC 2005/16	C. JELS JC 20/21/22/25/TB 650mm
JC 2001/18	C. JELS JC 20/21/22/20/TB 650mm	JC 2005/17	C. JELS JC 20/21/22/25/TB 1120mm
JC 2001/19	C. JELS JC 20/21/22/20/TB 300mm	JC 2005/18	C. JELS JC 20/21/22/25/TB 1400mm
JC 2001/20	C. JELS JC 20/22/21/20/TB 250mm	JC 2005/2	C. JELS JC 20/21/22/25/TB 1000mm
JC 2001/21	C. JELS JC 20/22/21/20/TB 140mm	JC 2005/3	C. JELS JC 20/21/22/215/TB 350mm
JC 2001/22	C. JELS JC 20/22/21/20/TB 1600mm	JC 2005/4	C. JELS JC 20/21/22/25/TB 600mm
JC 2001/23	C. JELS JC 20/22/21/20/TB 970mm	JC 2005/5	C. JELS JC 20/21/22/25/TB 210mm
JC 2001/2	C. JELS JC 20/21/22/20/TB 450mm	JC 2005/6	C. JELS JC 20/21/22/25/TB 450mm
JC 2001/3	C. JELS JC 20/21/22/20/TB 500mm	JC 2005/7	C. JELS JC 20/21/22/25/TB 800mm
JC 2001/4	C. JELS JC 20/21/22/20/TB 600mm	JC 2005/8	C. JELS JC 20/21/22/25/TB 1260mm
JC 2001/5	C. JELS JC 20/21/22/20/TB 900mm	JC 2005/9	C. JELS JC 20/21/22/25/TB 220mm
JC 2001/6	C. JELS JC 20/21/22/20/TB 1000mm	JC 2006/1	C. JELS JC 20/21/22/49/TB 1000mm
JC 2001/8	C. JELS JC 20/21/22/20/TB 1500mm	JC 2006/2	C. JELS JC 20/21/22/49/TB 340mm
JC 2001/9	C. JELS JC 20/21/22/20/TB 800mm	JC 2008/1	C. JELS JC 20/21/22/49/TB 350mm
JC 2002/1	C. JELS JC 20/21/22/24/TB 600mm	JC 2008/2	C. JELS JC 20/21/22/49/TB 650mm
JC 2002/10	C. JELS JC 20/21/22/24/TB 800mm	JC 2008/3	C. JELS JC 20/21/22/49/TB 400mm
JC 2002/12	C. JELS JC 20/21/22/24/TB 450mm	JC 2008/4	C. JELS JC 20/21/22/49/TB 1170mm
JC 2002/14	C. JELS JC 24/21/22/24/TB 1040mm	JC 2008/6	C. JELS JC 20/21/22/49/TB 1300mm
JC 2002/2	C. JELS JC 20/21/22/24/TB 900mm	JC 2009/1	C. JELS JC 20/21/22/39/TB 950mm
JC 2002/3	C. JELS JC 20/21/22/24/TB 700mm	JC 2009/2	C. JELS JC 20/21/22/39/TB 600mm
JC 2002/4	C. JELS JC 20/21/22/24/TB 300mm	JC 2009/3	C. JELS JC 20/21/22/39/TB 450mm
JC 2002/5	C. JELS JC 20/21/22/24/TB 1000mm	JC 2009/4	C. JELS JC 20/21/22/39/TB 700mm
JC 2002/6	C. JELS JC 20/21/22/24/TB 1100mm	JC 2009/5	C. JELS JC 20/21/22/39/TB 1500mm
JC 2002/7	C. JELS JC 20/21/22/24/TB 400mm	JC 2011/1	C. JELS JC 20/21/22/42/TB 450mm
JC 2002/8	C. JELS JC 20/21/22/24/TB 1150mm	JC 2012/1	C. JELS JC 20/21/22/206/TB 600mm
JC 2002/9	C. JELS JC 20/21/22/24/TB 480mm	JC 2012/2	C. JELS JC 20/21/22/206/TB 1000mm
JC 2003/4	C. JELS JC 20/21/22/26/TB 1000mm	JC 2013/1	C. JELS JC 20/21/22/204/TB 1100mm
JC 2003/1	C. JELS JC 20/21/22/26/TB 400mm	JC 2013/2	C. JELS JC 20/21/22/204/TB 500mm
JC 2003/2	C. JELS JC 20/21/22/26/TB 500mm	JC 2013/3	C. JELS JC 20/21/22/204/TB 1000mm
JC 2003/3	C. JELS JC 20/21/22/26/TB 600mm	JC 2013/4	C. JELS JC 20/21/22/204/TB 700mm
JC 2003/5	C. JELS JC 20/21/22/26/TB 700mm	JC 2023/1	C. JELS JC 20/21/22/203/TB 630mm
JC 2003/6	C. JELS JC 20/21/22/26/TB 800mm	JC 2023/2	C. JELS JC 20/21/22/203/TB 1160mm
JC 2003/7	C. JELS JC 20/21/22/26/TB 300mm	JC 2024/1	C. JELS JC 20/21/22/32/TB 500mm
JC 2003/8	C. JELS JC 20/21/22/26/TB 1200mm	JC 2024/2	C. JELS JC 20/21/22/32/TB 650mm
JC 2003/9	C. JELS JC 20/21/22/26/TB 450mm	JC 2024/3	C. JELS JC 20/21/22/32/TB 550mm
JC 2004/1	C. JELS JC 20/21/22/27/TB 600mm	JC 2024/4	C. JELS JC 20/21/22/32/TB 1000mm



<b>SÉRIE 2000 – PERFIL QUADRADO</b>		<b>SÉRIE 2500 – PERFIL QUADRADO</b>	
<b>Código</b>	<b>Descrição</b>	<b>Código</b>	<b>Descrição</b>
JC 2025/6	C. JELS JC 25/21/22/25/TB 900mm	JC 2502/4	C. JELS JC 250/251/252/250/TB 260mm
JC 2025/7	C. JELS JC 25/21/22/25/TB 750mm	JC 2502/7	C. JELS JC 250/251/252/250/TB 700mm
JC 2026/3E	C. JELS JC 20/21/22/JE 205-00/TB 1050mm	JC 2502/8	C. JELS JC 250/251/252/250/TB 500mm
JC 2030/1	C. JELS JC 20/21/22/202/TB 450mm	JC 2502/8E	C. JELS JC 250/251/252/JE 250-00/TB 500mm
JC 2030/2	C. JELS JC 20/21/22/202/TB 600mm	JC 2502/9	C. JELS JC 250/251/252/250/TB 900mm
JC 2030/3	C. JELS JC 20/21/22/202/TB 480mm	JC 2502/9E	C. JELS JC 250/251/252/JE 250-00/TB 900mm
JC 2030/4	C. JELS JC 20/21/22/202/TB 700mm	JC 2503/2	C. JELS JC 250/251/252/290/TB 750mm
JC 2030/5	C. JELS JC 20/21/22/202/TB 1150mm	JC 2511/1	C. JELS JC 250/251/252/272/TB 150mm
JC 2030/6	C. JELS JC 20/21/22/202/TB 1000mm	JC 2550/1	C. JELS JC 250/251/252/291/TB 390mm
JC 2030/8	C. JELS JC 20/21/22/202/TB 950mm	JC 2550/2	C. JELS JC 250/251/252/291/TB 590mm
JC 2030/9	C. JELS JC 20/21/22/202/TB 450mm	JC 2551/1	C. JELS JC 250/251/252/254/TB 600mm
JC 2032/3	C. JELS JC 208/21/22/208/TB 1100mm	JC 2552/1	C. JELS JC 250/251/252/255/TB 600mm
JC 2036/1	C. JELS JC 20/21/22/26/TB 550mm	JC 2553/1	C. JELS JC 250/251/252/250/TB 950mm
JC 2037/2E	C. JELS JC 20/21/22/JE 205-00/TB 1000mm	JC 2553/1P	C. JELS JC 250/251/252/250/TB 950mm
JC 2038/1	C. JELS JC 20/21/22/33/TB 500mm	JC 2553/2	C. JELS JC 250/251/252/250/TB 850mm
JC 2038/2	C. JELS JC 20/21/22/33/TB 800mm	JC 2553/3	C. JELS JC 250/251/252/250/TB 400mm
JC 2038/3	C. JELS JC 20/21/22/33/TB 1000mm	JC 2553/7	C. JELS JC 250/251/252/250/TB 700mm
JC 2040/1	C. JELS JC 20/21/22/211/TB 1000mm	JC 2554/1	C. JELS JC 250/251/252/292/TB 390mm
JC 2040/2	C. JELS JC 20/21/22/211/TB 470mm	JC 2554/2	C. JELS JC 250/251/252/292/TB 590mm
JC 2040/3	C. JELS JC 20/21/22/211/TB 600mm	JC 2555/1	C. JELS JC 250/251/252/290/TB 400mm
JC 2043/1	C. JELS JC 20/21/22/214/TB 560mm	JC 2555/2	C. JELS JC 250/251/252/290/TB 600mm
JC 2049/1	C. JELS JC 20/21/22/219 TB 500mm	JC 2557/1	C. JELS JC 250/251/252/260/TB 830mm
JC 2062/1	C. JELS JC 20/21/22/233/TB 700mm	JC 2557/3	C. JELS JC 250E/251/252/260/TB 680mm
JC 2062/2	C. JELS JC 20/21/22/233/TB 1000mm	JC 2557/4	C. JELS JC 250/251/252/260/TB 1200mm
JC 2065/3E	C. JELS JC 20/21/22/JE 205-00/TB 350mm	JC 2557/5	C. JELS JC 250E/251/252/260/TB 1000mm
JC 2073/1	C. JELS JC 20/21/22/206/TB 1235mm	JC 2567/1	C. JELS JC 250/251/252/297/TB 500mm
JC 2076/2	C. JELS JC 20/21/22/238/TB 650mm	JC 2572/12E	C. JELS JC 250/251/252/JE 250-00/TB 900mm
JC 2078/3	C. JELS JC 20/21/22/208/TB 600mm	JC 2572/13E	C. JELS JC 250/251/252/JE 250-00/TB 1400mm
JC 2081/1	C. JELS JC 20/21/22/240/TB 600mm	JC 2576/2E	C. JELS JC 250/251/252/JE 251-00/TB 1000mm
JC 2081/2	C. JELS JC 20/21/22/240/TB 750mm	JC 2576/2EP	C. JELS JC 250/251/252/JE 251-00/TB 1000mm
JC 2147/1E	C. JELS JC 238/21/22/JE 205-00/TB 1000mm		
JC 2147/2E	C. JELS JC 238/21/22/JE 205-00/TB 700mm		

<b>SÉRIE 5000 – PERFIL QUADRADO</b>	
<b>Código</b>	<b>Descrição</b>
JC 5001/1	C. JELS JC 50/51/52/50/TB 1000mm
JC 5001/11	C. JELS JC 50/51/52/50/TB 1400mm
JC 5001/12	C. JELS JC 50/51/52/50/TB 800mm
JC 5001/13	C. JELS JC 50/51/52/50/TB 1600mm
JC 5001/14	C. JELS JC 50/51/52/50/TB 2000mm
JC 5001/15	C. JELS JC 50/51/52/50/TB 200mm
JC 5001/16	C. JELS JC 50/51/52/50/TB 550mm
JC 5001/2	C. JELS JC 50/51/52/50/TB 600mm
JC 5001/3	C. JELS JC 50/51/52/50/TB 500mm
JC 5001/4	C. JELS JC 50/51/52/50/TB 450mm

<b>SÉRIE 2500 – PERFIL QUADRADO</b>	
<b>Código</b>	<b>Descrição</b>
JC 2500/1	C. JELS JC 250/251/252/254/TB 350mm
JC 2501/1	C. JELS JC 250/251/252/255/TB 500mm
JC 2502/1	C. JELS JC 250/251/252/250/TB 680mm
JC 2502/10	C. JELS JC 250/251/252/250/TB 600mm
JC 2502/18	C. JELS JC 250/251/252/250/TB 1700mm
JC 2502/2	C. JELS JC 250/251/252/250/TB 350mm
JC 2502/3	C. JELS JC 250/251/252/250/TB 300mm



<b>SÉRIE 5000 – PERFIL QUADRADO</b>	
<b>Código</b>	<b>Descrição</b>
JC 5001/5	C. JELS JC 50/51/52/50/TB 630mm
JC 5001/6	C. JELS JC 50/51/52/50/TB 910mm
JC 5001/7	C. JELS JC 50/51/52/50/TB 650mm
JC 5001/8	C. JELS JC 50/51/52/50/TB 750mm
JC 5001/9	C. JELS JC 50/51/52/50/TB 350mm
JC 5002/1	C. JELS JC 50/51/52/56/TB 700mm
JC 5002/10	C. JELS JC 50/51/52/56/TB 450mm
JC 5002/2	C. JELS JC 50/51/52/56/TB 1200mm
JC 5002/3	C. JELS JC 50/51/52/56/TB 600mm
JC 5002/4	C. JELS JC 50/51/52/56/TB 900mm
JC 5002/9E	C. JELS JC 50/51/52/JC 505-00/TB 900mm
JC 5002/8	C. JELS JC 50/51/52/56/TB 950mm
JC 5004/1	C. JELS JC 50/51/52/57/TB 650mm
JC 5004/2	C. JELS JC 50/51/52/57/TB 500mm
JC 5004/3	C. JELS JC 50/51/52/57/TB 800mm
JC 5004/4	C. JELS JC 50/51/52/57/TB 1500mm
JC 5004/5	C. JELS JC 50/51/52/57/TB 900mm
JC 5004/6	C. JELS JC 50/51/52/57/TB 700mm
JC 5006/2	C. JELS JC 50/51/52/66/TB 1000mm
JC 5007/1	C. JELS JC 57/51/52/57/TB 1400mm
JC 5007/2	C. JELS JC 57/51/52/57/TB 600mm
JC 5007/3	C. JELS JC 57/51/52/57/TB 800mm
JC 5008/1	C. JELS JC 63/51/52/63/TB 600mm
JC 5010/1	C. JELS JC 50/51/52/65/TB 600mm
JC 5010/2	C. JELS JC 50/51/52/65/TB 400mm
JC 5010/3	C. JELS JC 50/51/52/65/TB 540mm
JC 5010/4	C. JELS JC 50/51/52/65/TB 230mm
JC 5018/1	C. JELS JC 66/51/52/66/TB 600mm
JC 5018/2	C. JELS JC 66/51/52/66/TB 550mm
JC 5021/1	C. JELS JC 50/51/52/81/TB 830mm
JC 5021/2	C. JELS JC 50/51/52/81/TB 680mm
JC 5027/10E	C. JELS JC 50/52/51/JE 515-00/TB 1400mm

<b>SÉRIE 6000 – PERFIL QUADRADO</b>	
<b>Código</b>	<b>Descrição</b>
JC 6000/1	C. JELS JC 600/601/602/600/TB 800mm
JC 6000/2	C. JELS JC 600/601/602/600/TB 650mm
JC 6000/3	C. JELS JC 600/601/602/604/TB 550mm
JC 6000/4	C. JELS JC 600/601/602/604/TB 450mm
JC 6000/5	C. JELS JC 600/601/602/604/TB 850mm
JC 6000/6	C. JELS JC 600/601/602/604/TB 1000mm
JC 6000/7	C. JELS JC 600/601/602/600/TB 1100mm
JC 6003/2	C. JELS JC 600/601/602/604/TB 600mm

# COMPONENTES DOS CARDANS





## LINHA DE CRUZETA APLICAÇÃO

Código	Desenho	Medida a	Medida b	Albarus Spicer	Stahl
JC 01	DESENHO 4	40,50	16,00		
JC 03	DESENHO 3	38,60	24,60	5-13600X	HCZ 104
JC 04	DESENHO 2	61,20	23,82	5-2X-5.13400X	HCZ 101
JC 36	DESENHO 2	81,70	27,00	5-330002X	HCZ 102
JC 36 A	DESENHO 1	81,70	27,00	5-121X-5.153X	HCZ 121
JC 37	DESENHO 4 OU 2	61,90	27,00	5-310X	HCZ 253
JC 45	DESENHO 2	70,00	27,00	5.13401X	HCZ 102
JC 55	DESENHO 2	106,30	30,17	----	----
JC 55 A	DESENHO 1	106,30	30,17	5-160X	HCZ 210
JC 101/1	DESENHO 3	57,20	38,00	5-12213X	HCZ 227
JC 102/1	DESENHO 2	92,00	27,00	5-273X	HCZ 252
JC 103/A	DESENHO 1	92,00	30,10	5-178X	HCZ 208
JC 103/1	DESENHO 2	92,00	30,10	----	----
JC 103/1 C	DESENHO 4	92,00	30,10	----	----
JC 105/1	DESENHO 2	120,30	45,00	5-12100X	HCZ 228
JC 108/1	DESENHO 2	126,30	34,90	5-275X	HCZ 256
JC 201/1	DESENHO 2	47,00	19,10	----	----
JC 202/1	DESENHO 4	47,00	19,10	5-12265X	HCZ 259
JC 301/1	DESENHO 4	82,60	30,00	5.5178X	
JC 302/1	DESENHO 5	82,60	30,00	----	HCZ 148
JC 303/1	DESENHO 5	70,00	27,00	5-179X	HCZ 117
JC 415	DESENHO 1	106,10	34,90	5-263X	HCZ 254
JC 418	DESENHO 3	47,20	26,50	----	HCZ 171
JC 04H	DESENHO 2	86,00	23,82	----	----
JC 55H	DESENHO 2	102,5 x 96,00	30,00	----	----
JW 100	DESENHO 2	55,00	22,00	5-31000X	HCZ 190
JW 200	DESENHO 2	61,00	24,00	5-32000X	----
JW 200 C	DESENHO 4	61 00	24 00	5-32000X	----
JW 300	DESENHO 2	74,30	27,00	5-33000X	HCZ 127
JW 400	DESENHO 2	76,00	32,00	5-34000X	HCZ 140
JW 400 C	DESENHO 4	76 00	32 00	5-34000X	HCZ 140
JC 501/1	DESENHO 2	88,8	36,00	5-32000X	HCZ 191
JC 501/1 C	DESENHO 4	88,8	36,00	5-32000X	HCZ 191

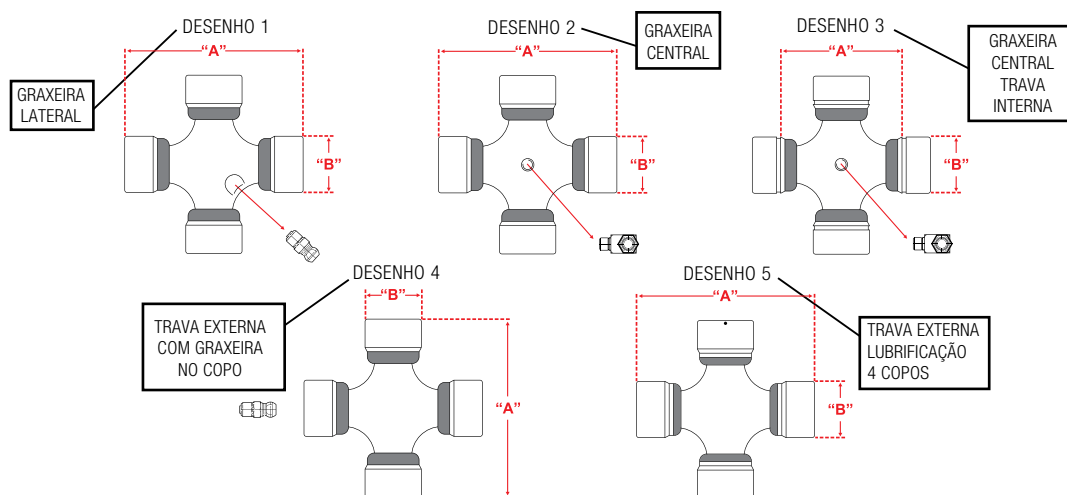



## TUBOS E BARRAS

Identificação	Descrição	Aplicação
JC 05	TUBO QUADRADO DE 25,85mm	500 Automotiva
JC 06	BARRA QUADRADA DE 19,05mm (3/4")	500 Automotiva
JC 07	TUBO QUADRADO DE 28,65mm (1 1/8")	1000 Autom./Agrícola
JC 08	BARRA QUADRADA DE 22,22mm (7/8")	1000 Autom./Agrícola
JC 28	TUBO QUADRADO DE 36,85mm	2000 Agrícola
JC 29	BARRA QUADRADA DE 30,0mm	2000/2500 Agrícola
JC 28J	TUBO QUADRADO DE 39,8mm	2000 Agrícola
JC 58	TUBO QUADRADO 45,24mm	5000 Agrícola
JC 59	BARRA QUADRADA 36,85mm	5000/6000 Agrícola
JC 58J	TUBO QUADRADO 50,2mm	6000 Agrícola

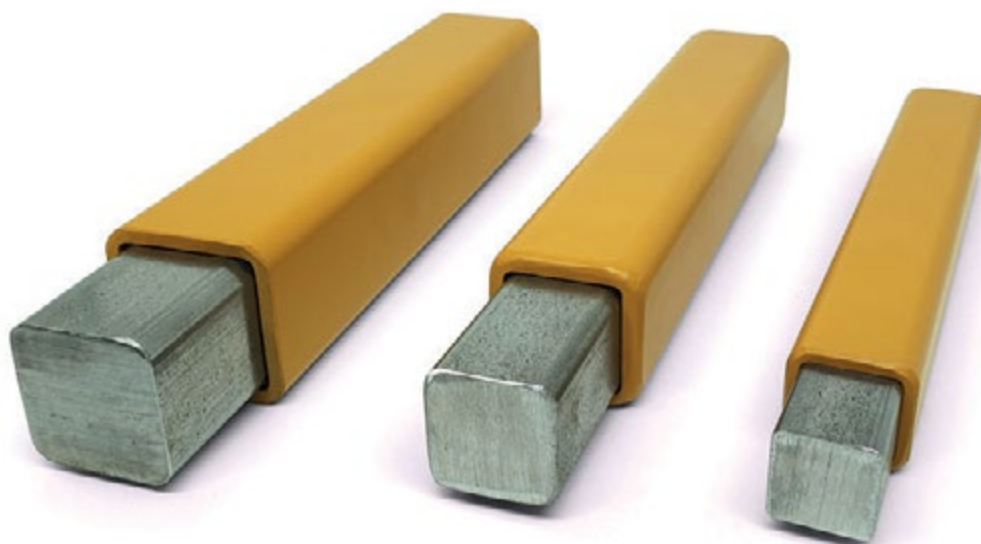

## TUBOS E BARRAS

Identificação	Descrição	Aplicação
JI 07	TUBO TRIANGULAR (EXTERNO) C/ 36,0mm	1000 Triang./Agrícola
JI 08	TUBO TRIANGULAR (INTERNO) C/ 29,0mm	1000 Triang./Agrícola
JI 58	TUBO TRIANGULAR (EXTERNO) C/ 52,5mm	2500/5000 Agrícola
JI 59	TUBO TRIANGULAR (INTERNO) C/ 44,6mm	2500/5000 Agrícola
JTW07	TUBO OVAL (EXTERNO) C/ 39,00mm	JTW1000 Oval/Agrícola
JTW08	BARRA OVAL (INTERNA) C/ 30,80mm MACIÇA	JTW1000 Oval/Agrícola
JW 07	TUBO OVAL (EXTERNO) C/ 48,0mm	1000 Oval/Agrícola
JW 08	TUBO OVAL (INTERNO) C/ 40,1mm	1000 Oval/Agrícola
JW 28	TUBO OVAL (EXTERNO) C/ 57,5mm	2000/2500 Oval/Agrícola
JW 29	TUBO OVAL (INTERNO) C/ 49,0mm	2000/2500 Oval/Agrícola
J 6012	Tubo Triangular Exportação Externo de 32,50 parede 2,6mm	J 001 Triang./Agrícola
J 6013	Tubo Triangular Exportação Externo de 26,50 parede 3,5mm	J 001 Triang./Agrícola
J 6025	Tubo Triangular Exportação Externo de 36,00 parede 3,2mm	J 002 Triang./Agrícola
J 6023	Tubo Triangular Exportação Externo de 29,00 parede 4mm	J 002 Triang./Agrícola



## TUBOS E BARRAS

Identificação	Descrição	Aplicação
J 6032	Tubo Triangular Exportação Externo de 43,50 parede 3,4mm	J 003 Triang./Agrícola
J 6025	Tubo Triangular Exportação Externo de 36,00 parede 3,2mm	J 003 Triang./Agrícola
J 6032	Tubo Triangular Exportação Externo de 43,50 parede 3,4mm	J 004 Triang./Agrícola
J 6033	Tubo Triangular Exportação Externo de 36,00 parede 4,5mm	J 004 Triang./Agrícola
J 6042	Tubo Triangular Exportação Externo de 51,60 parede 3mm	J 005 Triang./Agrícola
J 6043	Tubo Triangular Exportação Externo de 45,00 parede 4mm	J 005 Triang./Agrícola
J 6055	Tubo Triangular Exportação Externo de 54,00 parede 4mm	J 006 Triang./Agrícola
J 6043	Tubo Triangular Exportação Externo de 45,00 parede 4mm	J 006 Triang./Agrícola
J 6055	Tubo Triangular Exportação Externo de 54,00 parede 4mm	J 007 Triang./Agrícola
J 6053	Tubo Triangular Exportação Externo de 45,00 parede 5,5mm	J 007 Triang./Agrícola
J 6062	Tubo Triangular Exportação Externo de 63,00 parede 4mm	J 008 Triang./Agrícola
J 6073	Tubo Triangular Exportação Externo de 54,00 parede 6mm	J 008 Triang./Agrícola
JTE 6055	Tubo Estrela Fêmea 60,80x56,90	
JTE 6043	Tubo Estrela Fêmea 51,40x37,10	





**PINOS ELÁSTICOS**

Código	Medida "A"	Medida "B"	Aplicação
JC 30 A	8,00	50,00	AGRÍCOLA 1000
JC 30 B	8,00	55,00	AGRÍCOLA 1000
JC 30 C	8,00	60,00	AGRÍCOLA 2000
JC 30 D	8,00	65,00	-----
JC 30 E	8,00	70,00	AGRÍCOLA 2000
JC 60 A	10,00	60,00	-----
JC 60 B	10,00	65,00	AGRÍCOLA 2500
JC 60 C	10,00	70,00	AGRÍCOLA 2500
JC 60 D	10,00	75,00	AGRÍCOLA 5000
JC 60 E	10,00	80,00	AGRÍCOLA 5000
JC 60 F	10,00	85,00	-----
JC 60 G	10,00	90,00	AGRÍCOLA 6000
JC 60 H	10,00	100,00	AGRÍCOLA 6000



**PINOS ENGATE RÁPIDO**

Código	Medida "A"	Medida "B"	Aplicação
JC 31/P	13,70	76,00	-----
JC 31	13,70	83,00	1000/1500/2000
JC 31/G	13,70	88,00	2500/5000/6000



**CHAVETA**

Identificação	Descrição	Medida
	CHAVETA RETA 1/4	50mm
	CHAVETA RETA 3/8	50mm
	CHAVETA RETA 5/16	50mm
	CHAVETA M. LUA	6,35X11X25,40
	CHAVETA M. LUA	6,35X9,50X22
	CHAVETA M. LUA	8X11X28
	CHAVETA M. LUA	8X13X32

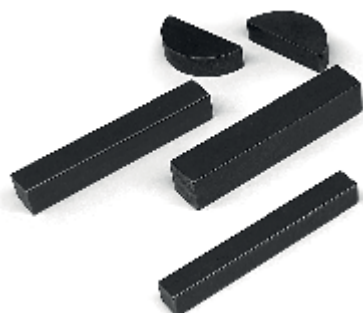



## PROTEÇÃO DE SEGURANÇA

A proteção de segurança é um componente importante para a segurança pessoal do operador de máquina e também responsável por uma vida útil mais longa do eixo cardan.

E foi pensando em dar condições adequadas ao operador de máquina e fornecer um produto de qualidade que a Jels desenvolveu sua proteção de segurança.

A proteção de segurança da Jels é fabricada com um material de alta resistência, garantindo segurança e durabilidade em diversos ambientes de trabalho, desde que seja utilizada da maneira correta.

Ela é formada por:

### 01 – SANFONA

O componente possui duas sanfonas que protegem cada terminal do eixo cardan e estão ligadas a ele através de um anel.

### 02 – TUBOS

São dois tubos com diâmetros diferentes e serão cortados conforme o comprimento do cardan. Servem para a proteção do tubo e barra que unem os dois terminais em um eixo cardan.

### 03 – CORRENTE

Dois correntes unidas formando apenas uma. Uma extremidade da corrente é encaixada em uma sanfona e a outra extremidade em outra. Serve para que a montagem da Proteção de Segurança não seja desfeita durante a utilização.

### 04 – ANEL

Dois anéis que são encaixados nos rasgos dos terminais macho e fêmea do cardan, com ponteiras desenvolvidas para acoplar na sanfona respectiva.



# EMBREAGENS



## EMBREGENS CONJUGADAS SÉRIES 2000

EMBREGEM	1	2	3	4	5	6	7	8	9	TORQUE
JE 205-00	JE205-01	JE205-15	JE205-02	JE205-05	JE205-11	JE205-06	JE205-04	JE205-03	JE205-07	70 kgf/m
JE 207-00	JE205-01	JE205-15	JE205-02	JE205-05	JE205-11	JE205-08	JE205-04	JE205-03	JE205-07	70 kgf/m
JE 210-00	JE205-01	JE205-15	JE205-02	JE205-05	JE205-11	JE205-09	JE205-04	JE205-03	JE205-07	70 kgf/m
JE 211-00	JE205-01	JE205-15	JE205-02	JE205-05	JE205-11	JE205-10	JE205-04	JE205-03	JE205-07	70 kgf/m
JE 215-00	JE205-01	JE205-15	JE205-02	JE205-05	JE205-11	JE205-35	JE 205-04	JE 205-03	JE 205-07	70 kgf/m
JE 218-00	JE205-01	JE205-15	JE205-02	JE205-18	JE205-11	JE205-22	JE205-20	JE205-21	JE205-07	70 kgf/m
JE 225-00	JE205-01	JE205-15	JE205-02	JE205-05	JE205-11	JE 205-45	JE 205-04	JE 205-03	JE 205-07	70 kgf/m

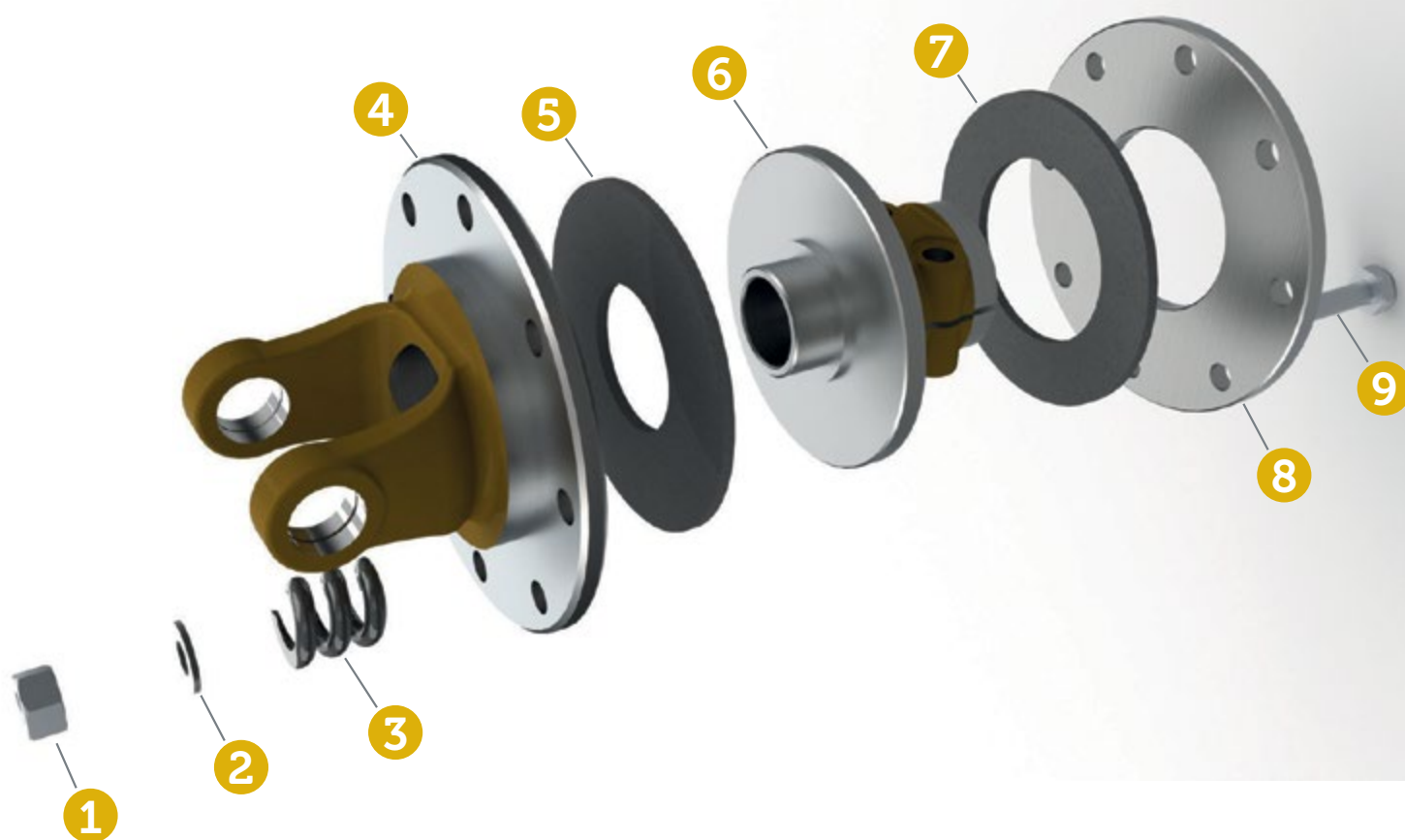

## EMBREGENS CONJUGADAS SÉRIES 2500

EMBREGEM	1	2	3	4	5	6	7	8	9	TORQUE
JE 250-00	JE205-01	JE205-15	JE205-02	JE250-05	JE205-11	JE205-06	JE205-04	JE205-03	JE205-07	90 kgf/m
JE 251-00	JE205-01	JE205-15	JE205-02	JE250-18	JE205-11	JE205-22	JE205-20	JE205-21	JE205-07	90 kgf/m
JE 252-00	JE205-01	JE205-15	JE205-02	JE250-05	JE205-11	JE205-29	JE205-04	JE205-03	JE205-07	90 kgf/m
JE 255-00	JE205-01	JE205-15	JE205-02	JE250-05	JE205-11	JE205-35	JE205-04	JE205-03	JE205-07	90 kgf/m
JE 258-00	JE205-01	JE205-15	JE205-02	JE250-05	JE205-11	JE205-10	JE205-04	JE205-03	JE205-07	90 kgf/m
JE 259-00	JE205-01	JE205-15	JE205-02	JE205-05	JE205-11	JE205-35	JE205-04	JE205-03	JE205-07	70 kgf/m



## EMBREGENS CONJUGADAS SÉRIES 5000

EMBREGEM	1	2	3	4	5	6	7	8	9	10	11	12	13	TORQUE
JE 505-00	JE205-01	JE205-15	JE205-02	JE505-05	JE205-11	JE505-08	JE505-13	JE505-08	JE505-13	JE505-06	JE205-04	JE205-03	JE505-07	120kgf/m
JE 511-00	JE205-01	JE205-15	JE205-02	JE505-05	JE205-11	JE505-08	JE505-13	JE505-10	JE505-13	JE205-06	JE205-04	JE205-03	JE505-07	90kgf/m
JE 512-00	JE205-01	JE205-15	JE205-02	JE505-05	JE205-11	JE505-08	JE505-13	JE505-10	JE505-13	JE505-16	JE205-04	JE205-03	JE505-07	120kgf/m
JE 514-00	JE205-01	JE205-15	JE205-02	JE505-18	JE205-11	JE505-08	JE505-13	JE505-10	JE505-13	JE505-19	JE205-20	JE205-21	JE505-07	120kgf/m
JE 519-00	JE205-01	JE205-15	JE205-02	JE505-18	JE205-11	JE505-08	JE505-13	JE505-10	JE505-13	JE505-33	JE205-20	JE205-21	JE505-07	120kgf/m
JE 523-00	JE205-01	JE205-15	JE205-02	JE505-18	JE205-11	JE505-08	JE505-13	JE505-10	JE505-13	JE505-23	JE205-20	JE205-21	JE505-07	120kgf/m

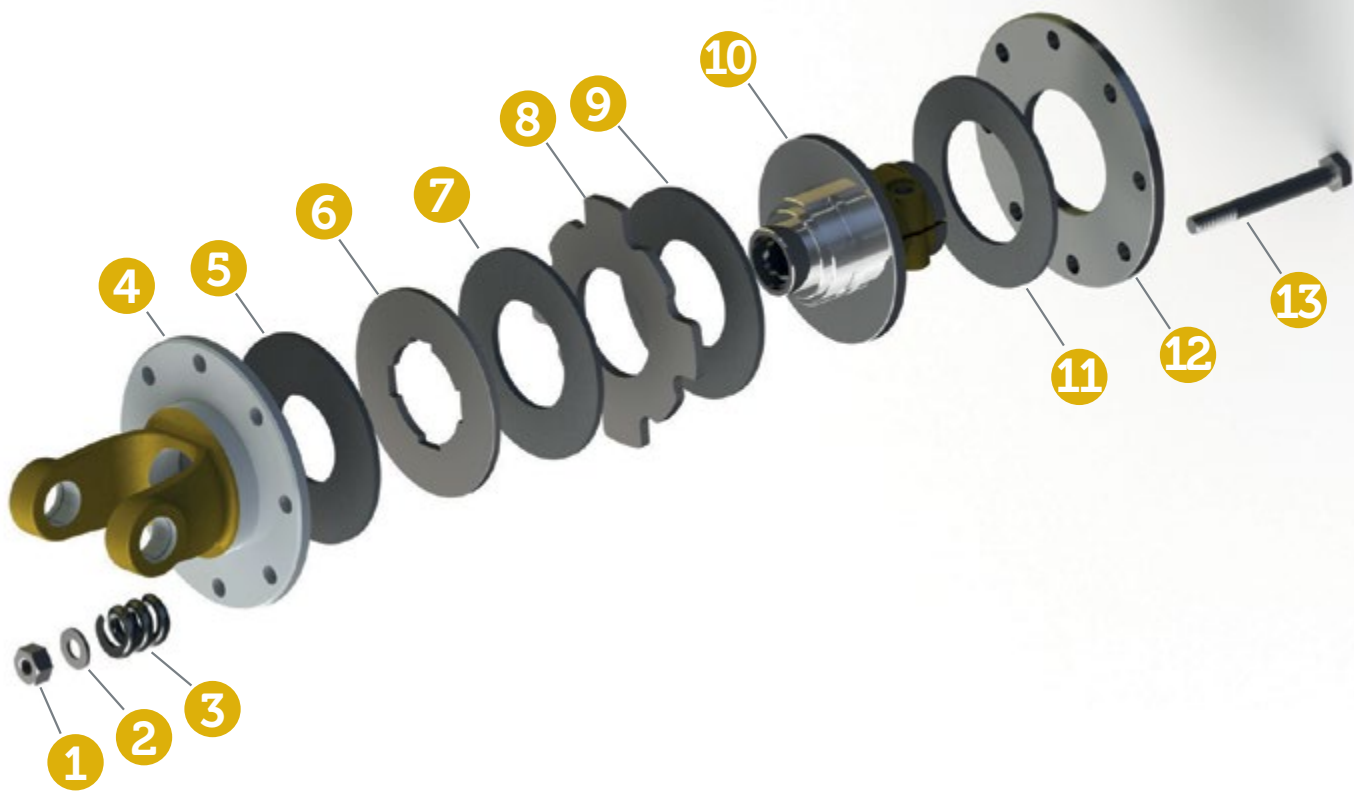

## EMBREGENS CONJUGADAS SÉRIES 6000

EMBREGEM	1	2	3	4	5	6	7	8	9	10	11	12	13	TORQUE
JE 605-00	JE205-01	JE205-15	JE205-02	JE605-05	JE205-11	JE505-08	JE505-13	JE505-10	JE505-13	JE505-06	JE205-04	JE205-03	JE505-07	120kgf/m
JE 614-00	JE205-01	JE205-15	JE205-02	JE605-18	JE205-11	JE505-08	JE505-13	JE505-10	JE505-13	JE505-19	JE205-20	JE205-21	JE505-07	120kgf/m
JE 617-00	JE205-01	JE205-15	JE205-02	JE605-05	JE205-11	JE505-08	JE505-13	JE505-10	JE505-13	JE505-23	JE205-20	JE205-21	JE505-07	120kgf/m
JE 619-00	JE205-01	JE205-15	JE205-02	JE605-18	JE205-11	JE505-08	JE505-13	JE505-10	JE505-13	JE605-30	JE205-20	JE205-21	JE505-07	120kgf/m
JE 620-00	JE205-01	JE205-15	JE205-02	JE605-18	JE205-11	JE505-08	JE505-13	JE505-10	JE505-13	JE505-28	JE205-20	JE205-21	JE505-07	120kgf/m
JE 629-00	JE205-01	JE205-15	JE205-02	JE605-05	JE205-11	JE505-08	JE505-13	JE505-10	JE505-13	JE505-35	JE205-04	JE205-03	JE505-07	120kgf/m

## EMBREGENS NÃO CONJUGADAS SÉRIES 2000/2500

EMBREGEM	1	2	3	4	5	6	7	8	9	TORQUE
JE 206-00	JE205-01	JE205-15	JE205-02	JE205-03	JE205-04	JE206-01	JE205-11	JE206-02	JE205-07	70 kgf/m
JE 206-00E	JE205-01	JE205-15	JE205-02	JE205-03	JE205-04	JE206-01	JE205-11	JE206-02E	JE205-07	70 kgf/m

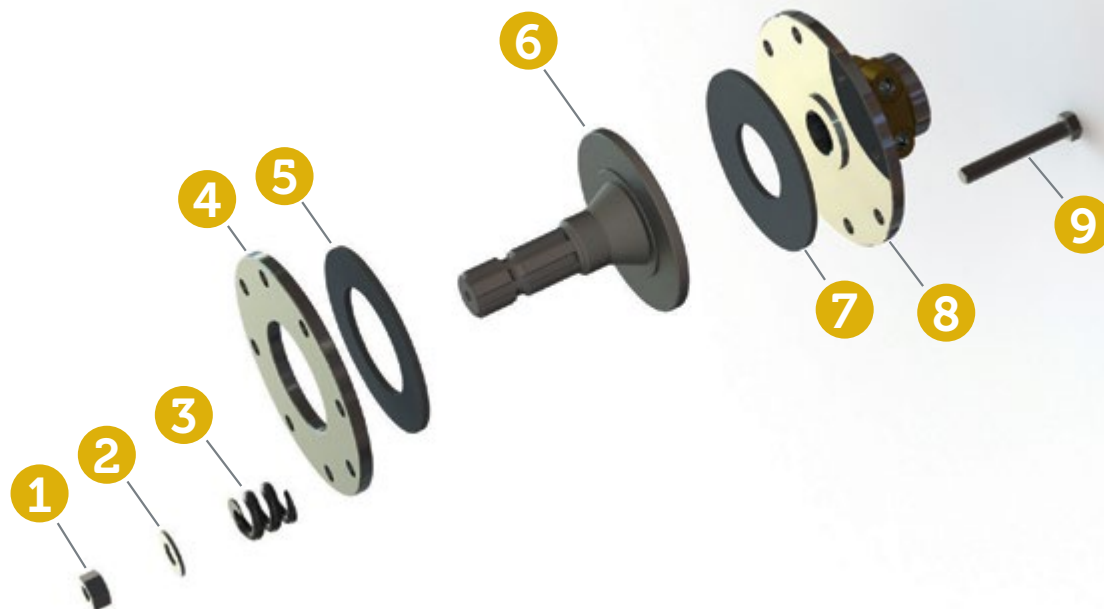

## COMPONENTES DAS EMBREGENS

Código	Descrição
JE 205-15	ARRUELA
JE 205-11	DISCO DE FRICÇÃO 139 x 59mm
JE 505-13	DISCO DE FRICÇÃO 139 x 72mm
JE 205-04	DISCO DE FRICÇÃO 139 x 82mm
JE 205-20	DISCO DE FRICÇÃO 139 x 97mm
JE 205-65	DISCO DE FRICÇÃO 190 x 65mm C/8 FUROS DE 13mm

**COMPONENTES DAS EMBREGENS**

<b>Código</b>	<b>Descrição</b>
JE 505-08	DISCO DE UNIÃO 138 x 67mm
JE 205-03	DISCO DE UNIÃO 180 x 80mm, C/ 8 FUROS
JE 205-21	DISCO DE UNIÃO 180 x 98mm C/ 8 FUROS
JE 505-10	DISCO DENTADO
JE 206-01	FLANGE COM PONTEIRA 6 ESTRIAS 1.3/8" TDP - BOLACHA 138mm
JE 205-05	FLANGE ORELHA SÉRIE 2000
JE 205-18	FLANGE ORELHA SÉRIE 2000 C/ ENCAIXE DO BRONZE 54mm - BOLACHA 180mm
JE 250-05	FLANGE ORELHA SÉRIE 2500 - BOLACHA 180mm
JE 250-18	FLANGE ORELHA SÉRIE 2500 C/ ENCAIXE DO BRONZE DE 54mm - BOLACHA 180mm
JW 405-05	FLANGE ORELHA SÉRIE OVAL 2500 C/ 8 F., DIST. CENTRO 153mm
JE 505-05	FLANGE ORELHA SÉRIE 5000
JE 505-18	FLANGE DE ORELHAS 5000 C/ ENCAIXE DO BRONZE DE 54mm
JE 605-05	FLANGE ORELHA SÉRIE 6000 C/ INTERNO DO BRONZE 46mm
JE 605-06	NÚCLEO 6 ESTRIAS 1.3/8 8 C/ AP.LAT C/ INT. SINTERIZADA
JE 605-08	DISCO FRICÇÃO SINTERIZADA
JE 605-09	FLANGE ORELHA SÉRIE 6000 C/ 6 FUROS SINTERIZADA
JE 605-10	DISCO ENCOSTO EM AÇO P/ EMBR. SINTERIZADA
JE 605-18	FLANGE ORELHA SÉRIE 6000 C/ INTERNO DO BRONZE 54mm
JE 605-23	NÚCLEO 6 ESTRIAS 1.3/4 C/ AP.LAT C/ INT. SINTERIZADA
JE 205-02	MOLA
JE 205-29	NÚCLEO 21 ESTRIAS 1.3/8" C/AP. LAT., C/ INT., F. 13mm
JE 505-35	NÚCLEO 21 ESTRIAS 1.3/8" C/ AP. LAT. C/ INT. F. 13mm
JE 505-09	NÚCLEO 35,0mm, C/ CHAV. 3/8", C/ AP. LAT., C/ INT., F.13mm
JE 505-14	NÚCLEO 35,0mm, C/ CHAV. 5/16", E F. TRV. 10mm
JE 505-16	NÚCLEO 35,0mm, C/ CHAV. 5/16", C/ AP. LAT., C/ INT., F.13,0mm
JE 205-09	NÚCLEO 35mm, C/ CHAV. 3/8", E F. TRV. 10,0mm
JE 205-10	NÚCLEO 35mm, C/ CHAV. 3/8", E AP. LAT., C/ INT.
JE 206-05	NÚCLEO 35,0mm, C/ CHAV. 5/16, C/AP. LAT., C/ INT.- P/ NÃO CONJUGADA (DIÂM. 180,0mm)
JE 205-34	NÚCLEO 38mm C/ F. TRV. C/ ROSCA DE 1/2"
JE 605-30E	NÚCLEO 45,0mm C/ CHAV. 3/8" C/ AP. LAT. C/ INT. F. TRV. 13,0mm
JE 505-34	NÚCLEO DIÂM. 40,0mm, C/ CHAV. 10,0mm C/ AP. LAT., C/ INT., F. 13,0mm
JE 505-33	NÚCLEO DIÂM. 40,0mm, C/ CHAV. 3/8", C/ AP. LAT., C/ INT., F. 13,0mm
JE 505-24	NÚCLEO DIÂM. 40,0mm, C/ CHAV. 5/16", C/ AP. LAT., C/ INT., F. 13,0mm
JE 505-28	NÚCLEO DIÂM. 45,0mm, C/ CHAV. 10,0mm, C/ AP. LAT., C/ INT., F. 13,0mm
JE 605-30	NÚCLEO DIÂM. 45,0mm, C/ CHAV. 3/8", C/ AP. LAT., C/ INT., F. 13,0mm
JE 205-22	NÚCLEO 6 ESTRIAS 1.3/4", C/ AP. LAT. E C/ INT., F. TRV. 13,0mm
JE 505-23	NÚCLEO 6 ESTRIAS 1.3/4", C/ AP. LAT., C/ INT. F. 16,0mm
JE 505-19	NÚCLEO 6 ESTRIAS 1.3/4", C/ AP. LAT., C/ INT., F. 13,0mm
JE 205-08	NÚCLEO 6 ESTRIAS 1.3/8", C/ ENGATE RÁPIDO
JE 205-06	NÚCLEO 6 ESTRIAS 1.3/8", C/ AP. LAT. E C/ INT.
JE 205-14	NÚCLEO 6 ESTRIAS 1.3/8", C/ AP. LAT.(DIÂM. 138,5mm)
JE 206-02	NUCLEO 6 ESTRIAS 1.3/8", DIÂM. 180,0MM, C/ AP. LAT. P/ NÃO CONJUGADA
JE 206-02E	NUCLEO 6 ESTRIAS 1.3/4", DIÂM. 180,0MM, C/ AP. LAT. P/ NÃO CONJUGADA
JE 206-03	NUCLEO 6 ESTRIAS 1.3/8, DIÂM. 180,0MM, C/ ENGATE RÁPIDO P/ NÃO CONJUGADA
JE 505-06	NÚCLEO 6 ESTRIAS 1.3/8", C/ AP. LAT., E INT.
JE 205-35	NÚCLEO SEXTAVADO 1.1/4", C/ AP. LAT., C/ INT., F. 13,0mm
JE 205-07	PARAFUSO 1/2", C/ 96mm
JE 505-07	PARAFUSO DE 1/2" C/ 121mm
JE 205-01	PORCA
JW 205-05	FLANGE ORELHA SÉRIE OVAL C/ 8 FUROS

# JUNTAS HOMOCINÉTICAS



## JUNTAS HOMOCINÉTICAS PARA LINHA QUADRADA 2000/2500/5000

EMBREGEM	1	2	3	4	5	6	7	8
JCH 2500	JCH 03	JCH 04	JCH 55H	JCH 02M	JCH 19	JCH 05	JCH 02F	JCH 06Q
JCH 5000	JCH 03	JCH 04	JCH 55H	JCH 02M	JCH 19	JCH 05	JCH 02F	JCH 06Q/5



### COMPONENTES DA JUNTA HOMOCINÉTICA

Código	Descrição
JCH 02F	T. FLANGE HOMOCINÉTICO FÊMEA - DESENHO 7
JCH 02M	T. FLANGE HOMOCINÉTICO MACHO - DESENHO 4
JCH 19	ARRUELA DE ENCOSTO 140 x 93mm - DESENHO 5
JCH 05	DISCO DE ARTICULAÇÃO HOMOCINÉTICO - DESENHO 6
JCH 55H	CRUZETA 96 x 30 x 102,50mm - DESENHO 3
JCH 04	TERMINAL BOLA HOMOCINÉTICO - DESENHO 2
JCH 06 Q/2	CUBO ADAPTADOR QUADRADO 36,90 - DESENHO 8 - PARA LINHA 2000
JCH 06 Q	CUBO ADAPTADOR QUADRADO 39,05 - DESENHO 8 - PARA LINHA 2500
JCH 06 Q/5	CUBO ADAPTADOR QUADRADO 45,30 - DESENHO 8 - PARA LINHA 5000
JCH 03	CUBO ADAPTADOR Z6 1.3/8" ENGATE RÁPIDO - DESENHO 1
JCH 03.L	CUBO ADAPTADOR Z6 1.3/8" C/ APERTO LATERAL

ÂNGULO MÁXIMO EM GRAUS A SER UTILIZADA, 70 GRAUS

## JUNTAS HOMOCINÉTICAS PARA LINHA QUADRADA 1000

EMBREGEM	1	2	3	4	5	6	7	8
JHT1000	JCH 03	JCH 04	JCH 55H	JCH 02M	JCH 19	JCH 05	JCH 02F	JCH 1006T



### COMPONENTES DA JUNTA HOMOCINÉTICA

Código	Descrição
JCH 02F	T. FLANGE HOMOCINÉTICO FÊMEA - DESENHO 7
JCH 02M	T. FLANGE HOMOCINÉTICO MACHO - DESENHO 4
JCH 19	ARRUELA DE ENCOSTO 140 x 93mm - DESENHO 5
JCH 05	DISCO DE ARTICULAÇÃO HOMOCINÉTICO - DESENHO 6
JCH 55H	CRUZETA 96 x 30 x 102,50mm - DESENHO 3
JCH 04	TERMINAL BOLA HOMOCINÉTICO - DESENHO 2
JCH 1006T	CUBO ADAPTADOR TRIANGULAR 36,00 - DESENHO 8
JCH 03	CUBO ADAPTADOR Z6 1.3/8" ENGATE RÁPIDO - DESENHO 1

## JUNTAS HOMOCINÉTICAS PARA LINHA TRIÂNGULO 2500/5000

EMBREGEM	1	2	3	4	5	6	7	8
JHT 2500/5000	JCH 03	JCH 04	JCH 55H	JCH 02M	JCH 19	JCH 05	JCH 02F	JCH 06



### COMPONENTES DA JUNTA HOMOCINÉTICA

Código	Descrição
JCH 02F	T. FLANGE HOMOCINÉTICO FÊMEA - DESENHO 7
JCH 02M	T. FLANGE HOMOCINÉTICO MACHO - DESENHO 4
JCH 19	ARRUELA DE ENCOSTO 140 x 93mm - DESENHO 5
JCH 05	DISCO DE ARTICULAÇÃO HOMOCINÉTICO - DESENHO 6
JCH 55H	CRUZETA 96 x 30 x 102,50mm - DESENHO 3
JCH 04	TERMINAL BOLA HOMOCINÉTICO - DESENHO 2
JCH 06T	CUBO ADAPTADOR TRIANGULAR 52,50 - DESENHO 8
JCH 03	CUBO ADAPTADOR Z6 1.3/8" ENGATE RÁPIDO - DESENHO 1

ÂNGULO MÁXIMO EM GRAUS A SER UTILIZADA, 70 GRAUS

## DISCOS

## Descrição

DISCO 105X64

DISCO 120X69 BOELTER

DISCO 126X64 TROMBINI

DISCO 145X71 AGRIMEC

DISCO 145X88,5

DISCO 150X84X5mm RUGERI/MEC-RULL

DISCO 150X92X3,5mm

DISCO 158X60 - 6 FUROS

DISCO 160X85X5mm

DISCO 160X20

DISCO 165.1X86.9

DISCO 180X83 - 8 FUROS TATU

DISCO 190X60

DISCO 190X60X6.4

DISCO 200X116

DISCO 203.2X146.3

DISCO 220X125.5

DISCO 235X80

DISCO 280X50

DISCO JE 205-03 - 180X80X8 F MET

DISCO JE 205-04 - 139X82X5

DISCO JE 205-11 - 139X59X5

DISCO JE 205-20 - 139X97X5

DISCO JE 205-21 - 180X98X8 F MET

DISCO JE 505-08 - 138X67 MET

DISCO JE 505-10 - DENTADO

DISCO JE 605-08 - SINTERIZADO

DISCO JE 605-10 - SINTERIZADO



# ITENS DIVERSOS



## ADAPTADORES

### Descrição

ADAPTADOR FÊMEA 20 ESTRIAS 1.3/4 P/ MACHO 6 ESTRIAS 1.3/8

ADAPTADOR FÊMEA 6 ESTRIAS 1.3/4 P/ MACHO 6 ESTRIAS 1.3/8

ADAPTADOR FÊMEA 21 ESTRIAS 1.3/8 P/ MACHO 6 ESTRIAS 1.3/8

ADAPTADOR FÊMEA 6 ESTRIAS 1.3/8 P/ MACHO 21 ESTRIAS 1.3/8

PONTEIRA 6 ESTRIAS 1.3/8 150mm

PONTEIRA 6 ESTRIAS 1.3/8 300mm

LUVA 6 ESTRIAS 1.3/8 50mm



## TERMINAL

Código	Descrição
CJJ 10	TERMINAL 17 ESTRIAS C/ APERTO LATERAL
CJJ 11	TERMINAL QUADRADO 16mm
CJJ 12	TERMINAL QUADRADO 19mm
CJJ 02	TERMINAL SEXTAVADO 16mm
CJJ 05	TERMINAL SEXTAVADO 12,70mm
JUNTA JCJ 001	QUADRADO DE 16mm NAS 2 PONTAS
JUNTA JCJ 002	QUADRADO DE 19mm NAS 2 PONTAS
JUNTA JCJ 003	SEXTAVADO DE 16mm NAS 2 PONTAS
CJJ 1000/1	CARDAN COM AS DUAS PONTAS DE 15 ESTRIAS



Cód. Jels	Cód. Original	Trator
1081	3147682-488039	MASSEY
1082	3147682-488040	MASSEY
1083	31477681	MASSEY
1084	3147683	MASSEY
1085	1660050-2800106	MASSEY
1086		MASSEY
1100		VALTRA
1101	85534700	VALTRA
1102		VALTRA
1137		VALTRA
1142	81772400-811642600	VALTRA
1109	E9NN576BA-E	FORD
5011	E9NN576BA-E	J. DEERE
5012	RE243206	J. DEERE
5013	DQ42971	J. DEERE
5024	AL167751	J. DEERE
1126	YA7070060	YANMAR
1127	YB4270050	YANMAR



# BANCOS JELS





JB 20/105

BANCO PARA TRATOR  
AGRÍCOLA COM APOIO



JB 30/105

BANCO PARA TRATOR  
AGRÍCOLA



JB 40/105

BANCO UNIVERSAL PARA TRATOR  
AGRÍCOLA COM APOIO REGULÁVEL



JB 50/105

BANCO UNIVERSAL PARA TRATOR  
AGRÍCOLA PNEUMÁTICO



## ANOTAÇÕES





Rua Timbaúva, 454 - Liberdade  
Novo Hamburgo - Rio Grande do Sul  
51 3594.7300 - [jels@jels.com.br](mailto:jels@jels.com.br) - [www.jels.com.br](http://www.jels.com.br)